

介護保険<sup>適</sup>福祉用具レンタル商品カタログ

# アコルくらぶ<sup>®</sup>

ACCORD CLUB VOL.24

# 介護保険制度について

介護保険制度の概要についてご紹介します

## 介護サービスの利用対象者

介護保険の被保険者は、65歳以上の方(第1号被保険者)および40歳から64歳までの医療保険加入者(第2号被保険者)に分けられます。第1号被保険者は、原因を問わず要介護認定または要支援認定を受けたときに介護サービスを受けることができます。第2号被保険者は、加齢に伴う疾病(特定疾病※)が原因で要介護(要支援)を受けたときに介護サービスを受けることができます。

区分	第1号被保険者	第2号被保険者
対象者	65歳以上の方	40歳以上65歳未満の健保組合、全国健康保険協会、市町村国保などの医療保険加入者
受給要件	・要介護状態(寝たきり、認知症などで介護が必要な状態) ・要支援状態(日常生活に支援が必要な状態)	要介護(要支援)状態が、加齢に起因する疾病(特定疾病※)による場合に限定
保険料の支払い	市町村と特別区が徴収(原則、年金からの天引き)	医療保険料と一体的に徴収

### ※特定疾病

1. がん(末期) 2. 関節リウマチ 3. 筋萎縮性側索硬化症 4. 後縦靭帯骨化症 5. 骨折を伴う骨粗鬆症 6. 初老期における認知症 7. 進行性核上性麻痺、大脳皮質基底核変性症およびパーキンソン病 8. 脊髄小脳変性症 9. 脊柱管狭窄症 10. 早老症 11. 多系統萎縮症 12. 糖尿病性神経障害、糖尿病性腎症および糖尿病性網膜症 13. 脳血管疾患 14. 閉塞性動脈硬化症 15. 慢性閉塞性肺疾患 16. 両側の膝関節または股関節に著しい変形を伴う変形性関節症

## 介護サービスの利用フローとサービス内容

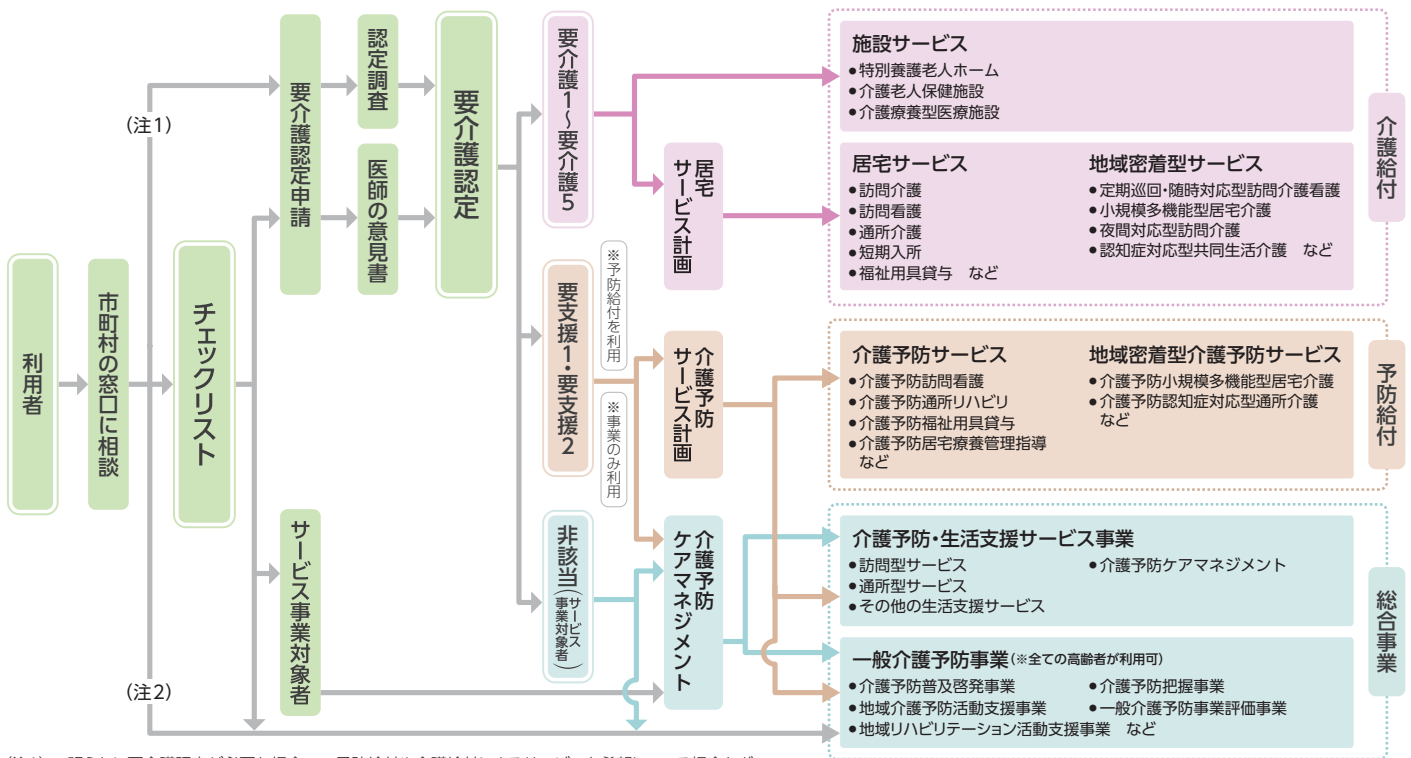

## 介護サービスの利用限度額(月額)

区分	要支援1	要支援2	要介護1	要介護2	要介護3	要介護4	要介護5
支給限度額	50,320円	105,310円	167,650円	197,050円	270,480円	309,380円	362,170円
ご利用者1割負担額	5,032円	10,531円	16,765円	19,705円	27,048円	30,938円	36,217円
ご利用者2割負担額	10,064円	21,062円	33,530円	39,410円	54,096円	61,876円	72,434円
ご利用者3割負担額	15,096円	31,593円	50,295円	59,115円	81,144円	92,814円	108,651円

実際の限度額は金額ではなく単位で決められており、上表では金額の目安として1単位あたり10円で計算しています。また介護サービスを利用する場合には、費用の一定割合を利用者の方にご負担いただく必要があります。詳しくは市区町村にご確認ください。

# CONTENTS

## 介護保険<sup>適</sup>福祉用具レンタル商品カタログ

車いす機能一覧 ————— 94

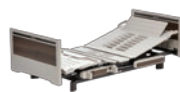

特殊寝台・特殊寝台付属品 2



床ずれ防止用具 ————— 22



体位変換器 ————— 28



歩行補助杖 ————— 30



歩行器 ————— 32



手すり ————— 40



車いす・車いす付属品 — 54



スロープ ————— 78



移動用リフト ————— 82



自動排泄処理装置 ————— 89



徘徊感知機器 ————— 90

当カタログに掲載中の商品は、**非課税** マークがついた商品や一部の販売商品で税別と表記されているものを除いて、すべて**税込価格**です。ただし、レンタルする商品の組み合わせによって税区分が変わる商品もございますのでご注意ください。

掲載中の商品の色は、印刷物のため実物と若干異なる場合がございます。また商品の仕様、デザインや内容は改善のために予告なく変更させていただきますのであらかじめご了承ください。

特殊寝台  
レンタル

P2-21

床ずれ防止用具  
レンタル

P22-27

体位変換器  
レンタル

P28-29

歩行補助杖  
レンタル

P30-31

歩行器  
レンタル

P32-39

手すり  
レンタル

P40-53

車いす・付属品  
レンタル

P54-77

スロープ  
レンタル

P78-81

移動用リフト  
レンタル

P82-88

自動排泄処理装置  
レンタル

P89

徘徊感知機器  
レンタル

P90-93

# 特殊寝台ガイド

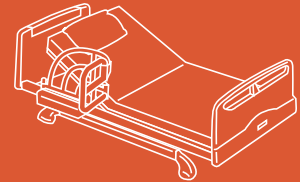

特殊寝台(介護ベッド)は、起き上がりなどの動作を補助する福祉用具で、要介護者さまの自立を支援するとともに、介護者さまが身体を痛める危険性を避けるためにも使用されます。

## 介護ベッドの基本機能

介護ベッドには背上げ、高さ調節、膝上げ、背膝連動など四つの基本機能があります。

### 背上げ

ご利用者さまの起き上がり動作をサポートして座っているような姿勢にできるので、お好みの角度で食事をしたり、テレビ鑑賞などが行いやすくなります。

背上げ

背膝連動

### 背膝連動

背上げの角度調整に連動して膝上げができるので、起き上がり時の姿勢がズレにくく安定します。

### 膝上げ

背上げを行った場合、上体がずり下がりがちになりますが、膝上げも行えばずり下がり防止できます。また、膝上げは足を伸ばしたままにせず、自然に膝が曲がりますので楽な姿勢を保ちます。

### 高さ調節

ベッド全体が昇降するため、普段は端座位に適した高さに、就寝時は万が一の転落に備えて最低の高さに、移乗時は車いすと同じ高さに、あるいは腰痛防止のために介護者さまの作業に合わせた高さにすることなどができます。

高さ調節

膝上げ

## モーター数による基本機能の一般的な違い

一般的に、モーター数が多いほど多機能となります。

2  
モーター

背上げ

高さ調節

背膝連動

### 2モーターベッドの基本機能

2モーターベッドは背上げ、高さ調節、背膝連動機能があります。3モーターと違い、膝上げの単独機能は無く、背上げと連動して動きますので膝上げの細かな調整ができません。

3  
モーター

背上げ

高さ調節

膝上げ

### 3モーターベッドの基本機能

3モーターベッドは背上げ、高さ調節、膝上げ機能があります。膝上げが単独で行えるため細やかな調整が可能です。なお、メーカー独自の背膝連動機能が実装されている場合があります。

## 介護ベッドのサイズ

介護ベッドの幅や長さにはいくつかのパターンがあります。

### ●介護ベッドの幅(≒マットレス幅)

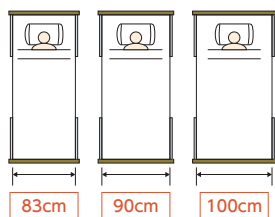

100cm(※1)のベッドは寝返り動作がしやすく、転落の可能性が減少します。  
83cmはご利用者さまに接近して介護する必要がある場合などに便利ですが、寝返りにはやや不向きです。  
90cm(※2)はその中間です。

※1 現在お取扱いがありません  
※2 パラマウントベッド社製品は91cm基準

### ●介護ベッドの長さ(≒マットレス長さ)

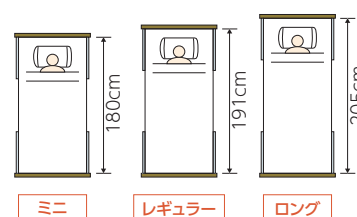

ミニ 身長150cm未満の方へ  
レギュラー 身長150cm以上の方へ  
ロング 身長176cm以上の方へ  
通常、ロングはレギュラーと延長フレームなどオプション品との組み合わせです。

※幅や長さの値はあくまで標準的なものであり、実際にはメーカーや商品によって異なります。

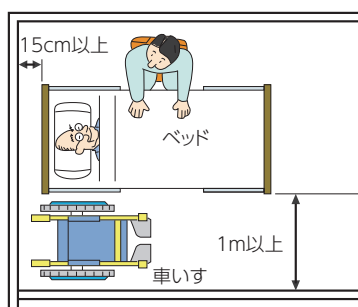

## 居心地の良い部屋にするためには 介護ベッドの配置が重要です。

一般的に介護ベッドは昇降時に若干スイング(※)するため壁から15cm以上離す必要があります。またシーツやおむつの交換、着替えや食事など介護をするためのスペースや車いす利用のためのスペース、コンセントの位置などを考慮しながら配置しましょう。

※垂直昇降するタイプのベッドはこの限りではありません。

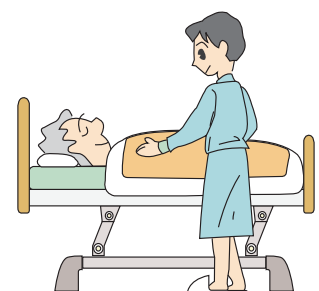







# 特殊寝台・マットレスラインナップ

## 特殊寝台

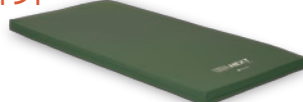
P.4	シーホネス Emi		
P.5	シーホネス 和夢彩		
P.5	シーホネス CORE Neo(コア・ネオ)		
P.8	ブラッツ YOCARO		
P.9	ブラッツ ミオレットⅢ		
P.12-13	パラマウントベッド 楽匠プラス		
P.14	パラマウントベッド 楽匠 Z		
P.15	パラマウントベッド クオラ ONE		

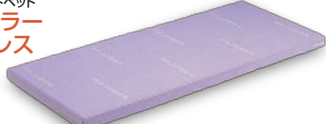
## 特殊寝台付属品マットレス

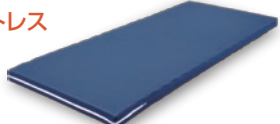
P.18	シーホネス コアマットレス10 クラウド	
P.18	シーホネス ダブルウェーブ マットレス	
P.18	タイカ アルファプラ すくっとRe	
P.19	ブラッツ ゼロソア アコーネ	
P.19	ブラッツ ユービーポイント ネクスト	
P.19	モルデン ソフィア	
P.20	パラマウントベッド エバーフィットC3 マットレス	
P.20	パラマウントベッド ソフティア マットレス	
P.20	パラマウントベッド ブレイグラー マットレス	
P.21	パラマウントベッド ブレイグラーSTR マットレス	
P.21	ニシケン仕様 2way sleep マットレス	
P.21	フコク FKマットレス	

Emi

シーホネンス

ご利用者さまのみならず介護に関わる全ての人が笑顔になれるように高い付加価値を提供する在宅介護用ベッド



**サイズ** 全高595~1070×全幅990(90cm幅)・845(83cm幅)  
全長2170<ロング>、2030<レギュラー>、1920<ショート>  
※( )内はサイドレールホルダー収納時

**重量** WR3-90H16(3モーター・樹脂)/92.8kg  
WR3-83H16(3モーター・樹脂)/87.3kg  
WR2-90H16(2モーター・樹脂)/92.1kg  
WR2-83H16(2モーター・樹脂)/86.6kg

**材質** 本体/スチール・粉体焼付塗装・合成樹脂成形品  
アルミダイカスト成形品  
ボード/PP樹脂ブロー成形

リバーシブルタイプ



■ 電動ヘッドレスト機能を標準搭載

頭頸部屈曲0~50°のQOLポジション、0~30°のADLポジションのいずれかをご利用者さまの状況に応じて選ぶことができます。

QOLポジション | 安楽姿勢に

上体が起き呼吸もしやすくなるため、ご家族と目線が合いやすく、快適にコミュニケーションをとることが可能に。

ADLポジション | 誤嚥リスクの低減に

「頸部前屈位」という頸を引いた前向き目線の姿勢になり、誤嚥リスクを低減します。



QOLポジション



ADLポジション

■ 業界最高<sup>(※)</sup>の脚上げの高さを実現

むくみ対策に最適  
業界最高の脚上げに加え足先が完全に水平になるため、むくみ対策に最適です。

床ずれリスク軽減  
高い脚上げにより背上げ時の前ずれをブロック！床ずれリスクの軽減に繋がります。



※2020年9月時点

■ スイングバック機能

背上げ時に背ボトムの支点が8cm後ろにスライドするスイングバック機能により、腹部と背部の圧迫と前ずれを軽減します。

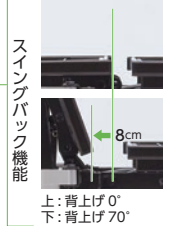

スイングバック機能

上:背上げ0°  
下:背上げ70°

■ 初めての方でも安心! 音声ガイダンス機能付きカラー液晶手元スイッチ



3モーター + 電動ヘッドレスト

2モーター + 電動ヘッドレスト

■ 簡単ロック機能で誤操作防止

全動作ロックと個別動作ロックを手元スイッチで簡単に設定可能。ご自身での操作に不安がある場合に、安全対策としてご利用ください。



■ 長さ切り替えにオプション不要

ベッド長さは、オプションや工具無しでロング・レギュラー・ショートに変更することができ、また、脚側のボトムを調節するだけで長さを変更できるので、両サイドに移動する必要がありません。

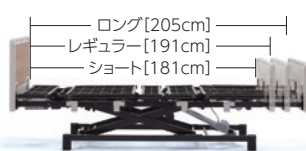

■ 低床/超低床をカンタン切り替え

脚座の差し込み方向を縦・横と変えるだけで、ご利用者さまに合ったベッド高さに調節することができます。高さ変更時、手元スイッチの高さ表示切替も設定画面から簡単に変更できます。

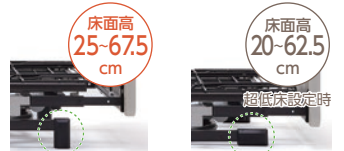

**3** モーター + 電動ヘッドレスト

- ① 頭部 30°/50°
- ② 背上げ 70°
- ③ 膝上げ 45°
- ④ 高さ調節

**2** モーター + 電動ヘッドレスト

- ① 頭部 30°/50°
- ② 背膝連動 70°/30°
- ③ 高さ調節

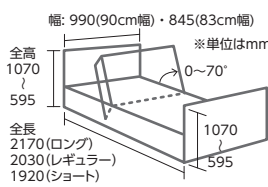

■ 挟み込み被害軽減機構

ベッド下降時、ベッド下で万が一挟み込みがあった場合... [警告音を発しながら上昇動作に反転]

※ 損壊防止や安全を保障するものではありません。ベッドに落ちこんだり、ものを置いたりしないでください。また、取扱説明書の注意事項を必ずお読みください。

3モーター	樹脂ボード/トール WR3-90H16	90cm幅	サイズ可変	TAIS:00167-000316	商品番号 03-4021-2	月極	1割	2割	3割
3モーター	樹脂ボード/トール WR3-83H16	83cm幅	サイズ可変	TAIS:00167-000324	商品番号 03-4023-2	月極	1割	2割	3割
2モーター	樹脂ボード/トール WR2-90H16	90cm幅	サイズ可変	TAIS:00167-000332	商品番号 03-4020-2	月極	1割	2割	3割
2モーター	樹脂ボード/トール WR2-83H16	83cm幅	サイズ可変	TAIS:00167-000340	商品番号 03-4022-2	月極	1割	2割	3割

※特殊寝台は課税対象のキャスターとセットでレンタルする場合、課税扱いとなります。

税込価格で表記しています(非課税 商品を除く)

# 和夢彩

シーホネンス

JIS T 9254



非課税

在庫品限り

誤嚥リスクの低減やベッドの通気の確保、  
 身体のサイズや設置環境を考慮した省スペース設計

### エアースルーボトム

空気の流れを考慮した構造で通気性を最大限に高めました。

### ベッドのコンパクト化

垂直昇降で最低床高25.0cm  
 最高床高67.5cmを実現しました。

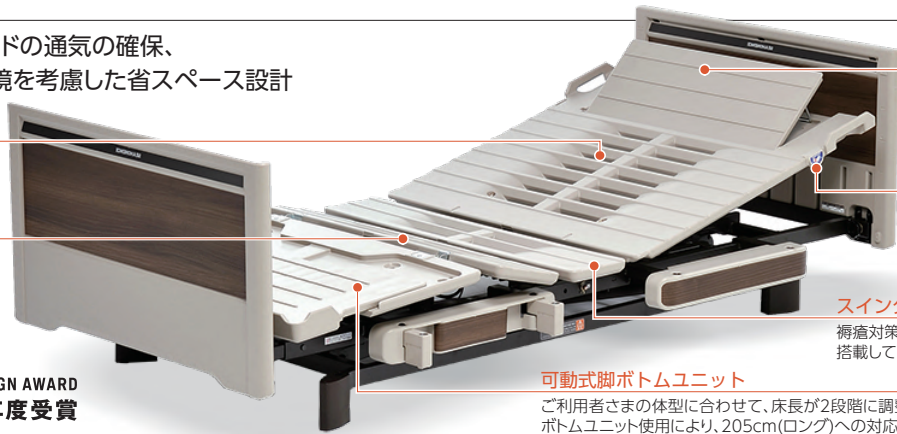

### ヘッドレスト機能

頭部だけを30°傾けることができ、誤嚥リスクを低減することが可能です。

### 角度計

背上げ角度を確認できます。角度表示とともにご利用者さまのお顔を一緒に眺めることができ、安全な背上げが可能となります。

### スイングバックⅡ

褥瘡対策・前ズレを防ぐスイングバック機構を搭載しています。

### 可動式脚ボトムユニット

ご利用者さまの体型に合わせて、床長が2段階に調整可能です。なおオプションのロングボトムユニット使用により、205cm(ロング)への対応も可能です。



サイズ 全長2060[1960]×全高640~1065×全幅995mm  
 ※83cm時は全幅925mm ※〔 〕内はショート

重量 NX-1W/88kg NX-1N/84kg  
 NX-2W/87.5kg NX-2N/83.5kg

材質 本体/スチール・抗菌剤入り粉体塗装  
 ボード/樹脂製(木目シート貼り)

#### ●レギュラー

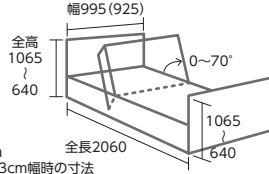

※単位はmm  
 ※〔 〕内は83cm幅時の寸法

#### ●ショート

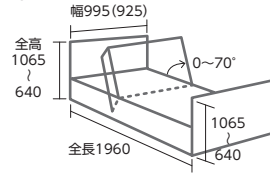

モーター	樹脂ボード	幅	タイプ	TAIS	商品番号	月極	1割	2割	3割
3	NX-1W	90cm幅	レギュラー・ショート	TAIS:00167-000195	03-4000-2	月極	1割	2割	3割
3	NX-1N	83cm幅	レギュラー・ショート	TAIS:00167-000196	03-4001-2	月極	1割	2割	3割
2	NX-2W	90cm幅	レギュラー・ショート	TAIS:00167-000197	03-4002-2	月極	1割	2割	3割
2	NX-2N	83cm幅	レギュラー・ショート	TAIS:00167-000198	03-4003-2	月極	1割	2割	3割

# CORE Neo

シーホネンス

JIS T 9254



非課税

使いやすさと快適さをさらに身近にするスタンダードベッド

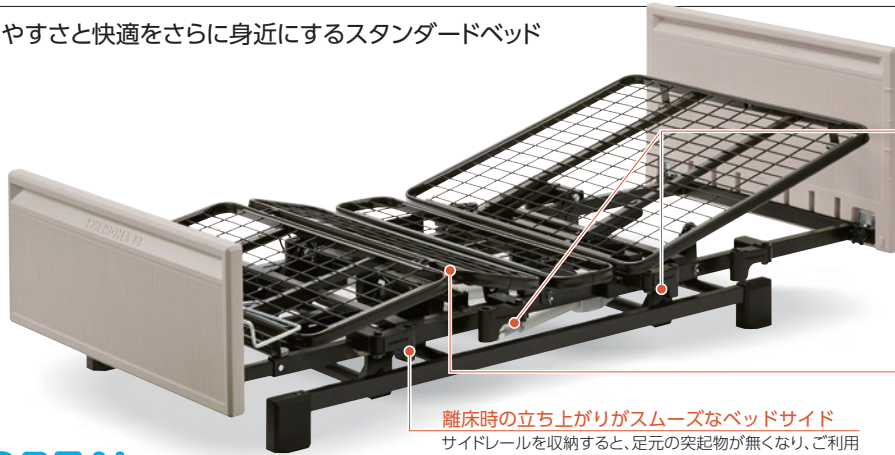

### 閉塞感を感じさせないサイドレール中央差し

サイドレールの中央差しが可能です。頭側を塞がないので閉塞感を感じさせません。また、真横を見るときにレールが視界の邪魔になりません。

### むくみケアのための脚先上げ機構

足のむくみ対策として、脚先上げ・脚先下げをワンタッチで簡単に切替できます。

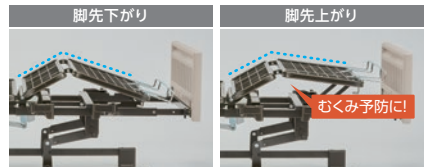

### 離床時の立ち上がりがスムーズなベッドサイド

サイドレールを収納すると、足元の突起物が無くなり、ご利用者さまや介助者さまがサイドレールホルダーに引っ掛かり怪我をするリスクが大幅に軽減されます。

# CORE Neo

コア・ネオ

サイズ 全長2060[1960]×全高645~1005×全幅988(910)mm  
 ※〔 〕内はショート、( )内はサイドレール収納時

重量 NS-830(3モーター・樹脂)/約73kg  
 NS-820(2モーター・樹脂)/約72kg

材質 本体/スチール・粉体焼付塗装  
 ボード/PP樹脂

#### ●レギュラー

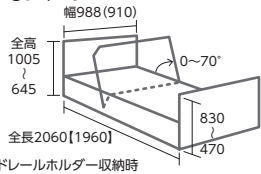

※単位はmm  
 ※〔 〕内はサイドレールホルダー収納時  
 ※〔 〕内はショート

#### ●ショート

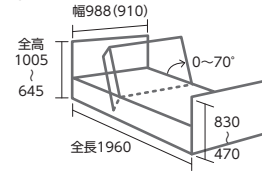

モーター	樹脂ボード	幅	タイプ	TAIS	商品番号	月極	1割	2割	3割
3	NS-830	90cm幅	レギュラー・ショート	TAIS:00167-000263	03-4010-2	月極	1割	2割	3割
2	NS-820	90cm幅	レギュラー・ショート	TAIS:00167-000262	03-4011-2	月極	1割	2割	3割

※特殊寝台は課税対象のキャスターとセットでレンタルする場合、課税扱いとなります。

税込価格で表記しています( 非課税 商品を除く)

サービスコード 特殊寝台付属品:171004

### ベッドサイドレール K-170R(1本)

シーホネンス

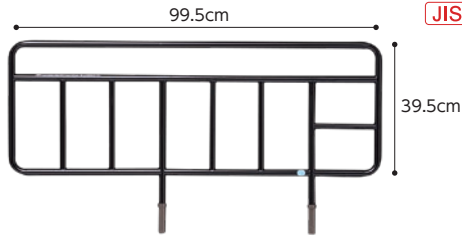

JIS認証商品



サイズ	材質
長さ995×高さ395(ボトム面より)mm	スチール(抗菌粉体焼付塗装)

福祉用具届出コード 00167-Z00103	商品番号 04-4030-2
------------------------	----------------

月極	1割	2割	3割
----	----	----	----

### ベッドサイドレール K-170S(1本)

シーホネンス

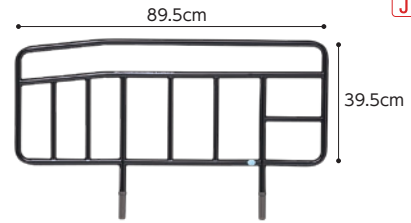

JIS認証商品



サイズ	材質
長さ895×高さ395(ボトム面より)mm	スチール(抗菌粉体焼付塗装)

福祉用具届出コード 00167-Z00106	商品番号 04-4050-2
------------------------	----------------

月極	1割	2割	3割
----	----	----	----

※ショートサイズ足側専用

### ベッドサイドレール K-170L(1本)

シーホネンス



JIS認証商品



サイズ	材質
長さ1135×高さ395(ボトム面より)mm	スチール(抗菌粉体焼付塗装)

福祉用具届出コード 00167-Z00104	商品番号 04-4060-2
------------------------	----------------

月極	1割	2割	3割
----	----	----	----

### ベッドサイドレール K-173(1本)

シーホネンス

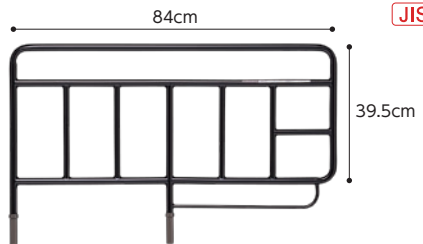

JIS認証商品



サイズ	材質
長さ840×高さ395(ボトム面より)mm	スチール(抗菌粉体焼付塗装)

福祉用具届出コード 00167-Z00091	商品番号 04-4070-2
------------------------	----------------

月極	1割	2割	3割
----	----	----	----

### ベッドサイドレール K-173S(1本)

シーホネンス

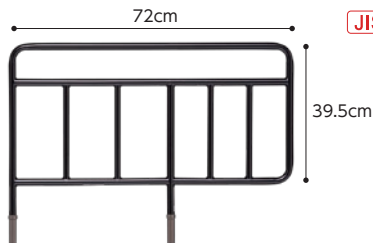

JIS認証商品



サイズ	材質
長さ720×高さ395(ボトム面より)mm	スチール(抗菌粉体焼付塗装)

福祉用具届出コード 00167-Z00089	商品番号 04-4080-2
------------------------	----------------

月極	1割	2割	3割
----	----	----	----

### ベッドサイドレール K-173L-1(1本)

シーホネンス

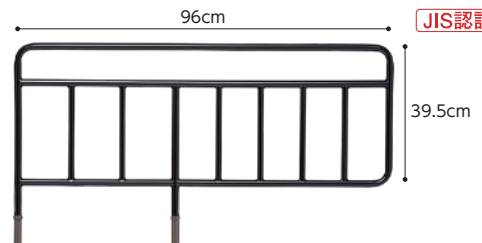

JIS認証商品



サイズ	材質
長さ960×高さ395(ボトム面より)mm	スチール(抗菌粉体焼付塗装)

TAIS 00167-000290	商品番号 04-4090-2
-------------------	----------------

月極	1割	2割	3割
----	----	----	----

### ベッドサイドレール K-195RX(1本)

シーホネンス

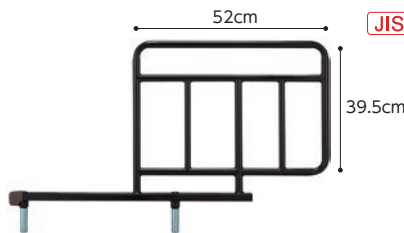

JIS認証商品



サイズ	材質
長さ520×高さ395(ボトム面より)mm	スチール(抗菌粉体焼付塗装)

TAIS 00167-000233	商品番号 04-4100-2
-------------------	----------------

月極	1割	2割	3割
----	----	----	----

※回転式アーム介助バー専用オプション

### ベッドサイドレール K-195SX(1本)

シーホネンス

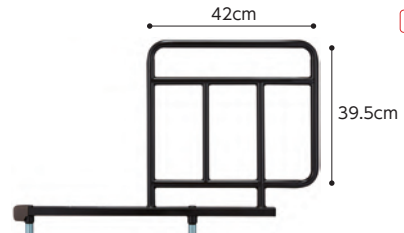

JIS認証商品



サイズ	材質
長さ420×高さ395(ボトム面より)mm	スチール(抗菌粉体焼付塗装)

TAIS 00167-000232	商品番号 04-4110-2
-------------------	----------------

月極	1割	2割	3割
----	----	----	----

※回転式アーム介助バー専用オプション

※サイドレールは非課税の特殊寝台とセットでレンタルする場合、非課税となります。

税込価格で表記しています(非課税 商品を除く)

## ベッドサイドレール K-195LX (1本)

シーホネンス

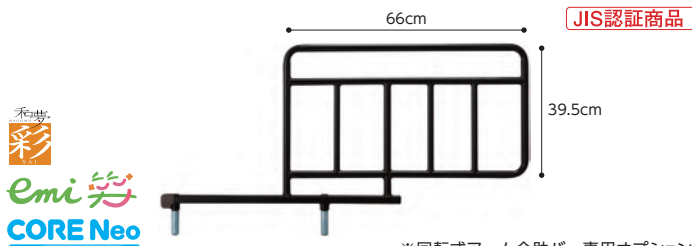

※回転式アーム介助バー専用オプション

サイズ		材質	
長さ660×高さ395 (ボトム面より) mm		スチール (抗菌粉体焼付塗装)	
TAIS	00167-000234	商品番号	04-4120-2
月極	1割	2割	3割

## サポートグリップ K-95 (1本)

シーホネンス

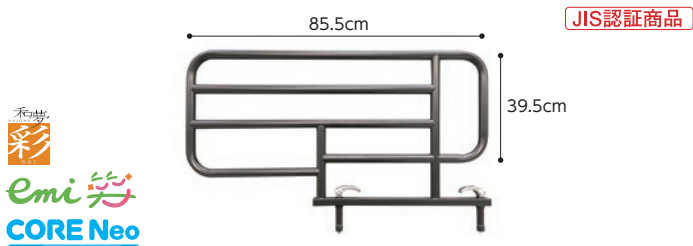

サイズ		材質	
長さ855×高さ395 (ボトム面より) mm		スチール (抗菌粉体焼付塗装)	
TAIS	00167-000281	商品番号	04-4130-1
月極	1割	2割	3割

## 回転式アーム介助バー K-47R

シーホネンス

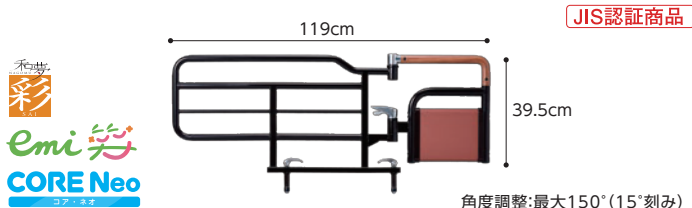

角度調整:最大150° (15°刻み)

サイズ		材質	
長さ1191×高さ510mm サイドレール部:長さ805×高さ395 (ボトム面より) mm 回転アーム部:長さ385×高さ395 (ボトム面より) mm		フレーム部:スチール製 グリップ部:木目調特殊成形品 ●抗菌粉体焼付塗装	
TAIS	00167-000226	商品番号	04-4150-1
月極	1割	2割	3割

## 回転式アーム介助バー K-40RX

シーホネンス

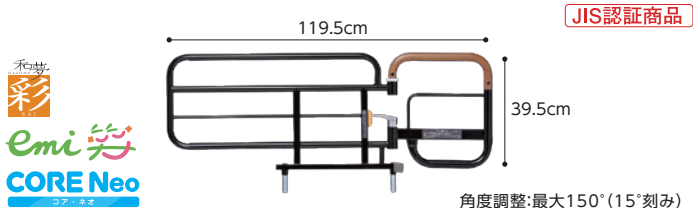

角度調整:最大150° (15°刻み)

サイズ		材質	
長さ1196×高さ510mm サイドレール部:長さ790×高さ395 (ボトム面より) mm 回転アーム部:長さ380×高さ395 (ボトム面より) mm		フレーム部:スチール製 グリップ部:木目調特殊成形品 ●抗菌粉体焼付塗装	
TAIS	00167-000204	商品番号	04-4160-1
月極	1割	2割	3割

## ベッドサイドテーブル PT-7000F (D) + Emiテーブル

シーホネンス



サイズ		材質	
幅900×奥行678×高さ660~975mm 天板:幅900×奥行400mm		天板:抗菌メラミン化粧板・ポリ塩化ビニル 支柱:アルミニウム製・スチール製 脚:スチール製・ポリプロピレン	
TAIS	00167-000424	商品番号	04-4210-1
月極	1割	2割	3割

## ベッドサイドテーブル PT-7000F (D)

シーホネンス



サイズ		材質	
幅900×奥行442×高さ660~975mm 天板:幅900×奥行400mm キャスター径:φ37mm		天板:抗菌メラミン化粧板・ポリ塩化ビニル 支柱:アルミニウム製・スチール製 脚:スチール製・ポリプロピレン	
昇降		ガススプリング内蔵レバー式 (セーフティスライダー機構付)	
TAIS	00167-000351	商品番号	04-4190-1
月極	1割	2割	3割

## オーバーテーブル

シーホネンス



サイズ		材質	
幅1000×奥行310mm		ポリエステル化粧板	
TAIS	00167-000220	商品番号	04-4020-1
幅930×奥行310mm		ポリエステル化粧板	
TAIS	00167-000221	商品番号	04-4021-1
月極	1割	2割	3割

## キャスター K-129 / K-129WR

シーホネンス



品番	TAIS	商品番号	備考
K-129	00167-000209	04-4010-1	和夢 彩・コアネオ用
K-129WR		04-4011-1	Emi用
月極	1割	2割	3割

※サイドレールは非課税の特殊寝台とセットでレンタルする場合、非課税となります。

税込価格で表記しています ( 非課税 商品を除く )

ヨカロ

# YOCARO

プラッツ

JIS T9254



非課税

業界最高クラスの昇降高さ、進化した背上げ機構で  
ご利用者さまとケアされる方が同じ目線で過ごす時間を提供します

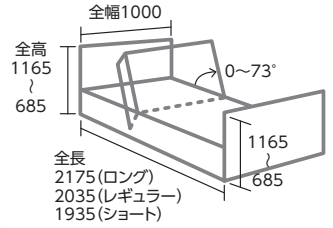

※単位はmm  
※収納棚使用時+150



床面高 25~73 cm 通常固定脚  
床面高 30~78 cm ハイタイプ

## YOCARO

「ヨカロ」

サイズ	全高685~1165×全幅1000mm	重量	P116-71ADBL(3モーター・樹脂)／約100.5kg	材質	本体／スチール・ABS樹脂 ヘッド・フットボード／PE樹脂
	全長2175<ロング>、2035<レギュラー>、1935<ショート>		P116-61ADBL(2モーター・樹脂)／約99.5kg		

### ■ 新ハイバックサポート機能

背ボトムを「ハイバック: 頭-背部」と「ローバック: 腰部」の2つに分け、それぞれの角度を電動で調整可能です。

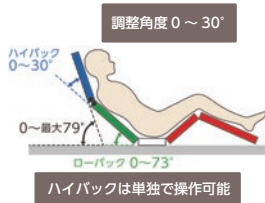

- ハイバックサポートは30°まで拳上できるようになり、より自由な姿勢が可能となって誤嚥リスク低減をサポートします。
- 2モーターでも単独でハイバックサポートを操作可能になりました。

### ■ スライドアップ機能

ズレと牽引感を大幅に低減する新しい背上げ

背ボトムが後方と上方に湾曲してスライドすることで、ベッドに寝ている身体の軸に近い状態で背上げをおこない、背圧や身体のズレを抑制します。



### ■ 背上げのズレ・背圧を軽減するリクライニング動作

1ボタン操作で、背と膝の角度を調整しながらハイバック・ローバック・膝がそれぞれ動き、理想的なリクライニング姿勢を実現。ハイバックとローバックの角度は合わせて最大70°を超えないように自動で調整され、腹部の角度が常に90°以上を確保するように設計されています

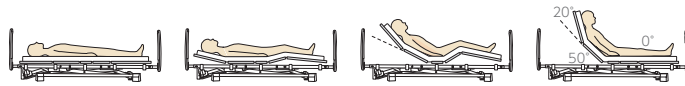

### ■ フィットング機能

大腿部の長さに合わせて、パーツの変更なしでひざ脚ボトムの屈曲位置を2段階に調整できるので、ズレの少ない快適な背上げをサポートします。

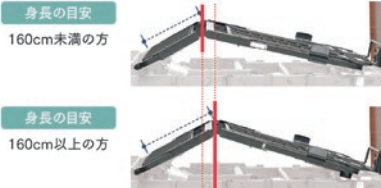

### ■ 脚上げ角度33°

2M、3Mともに脚上げの角度は33°まで拳上できます。脚上げもワンタッチで切替でき、脚のむくみ予防、浮腫の軽減をサポートします。

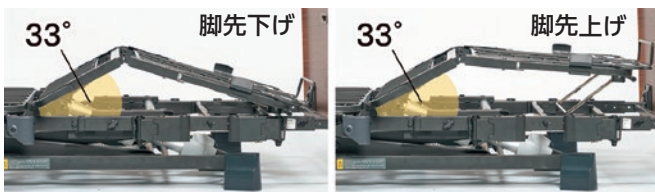

### ■ 業界最高クラスの昇降高さ

低床25cmを維持しながら、最高床面高はレンタルベッドでは最高クラスの73cm・高さ切替時は78cmまで昇降します。おむつ交換や体位変換の際の、中腰姿勢の負担を軽減します。

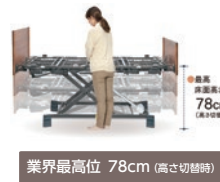

垂直昇降

昇降時にベッドがスイングしないので、設置面積が少なく済みます。

業界最高位 78cm (高さ切替時)

### ■ ワンタッチ開閉の棚付きボード

樹脂製ボードは、ワンタッチで開閉できる収納式の棚を標準装備。アルコールやウェットティッシュなど、ベッド周りで増える備品を整頓でき、使用しない時にはスリムベッドを設置できます。棚は樹脂製のため、清拭にも対応し衛生的に保てます。



使用しない時はスリムに収納

ワンタッチで簡単開閉

耐荷重 3kg

### ■ サイドレール中央差し・ワンタッチ収納のオプション受け

在宅用ベッドでは業界唯一、中央のオプション受けを標準装備。サイドレール1本で転落予防をサポートします。全てのオプション受けはワンタッチで収納でき、使用しない時には邪魔になりません。立ち上がりや車いすへの移乗がしやすいように配慮しています。



### ■ 液晶手元スイッチ

操作結果の表示とあわせて、音声で読み上げます。(ON/OFF可)  
ご利用者さまの顔を見てケアをしながらでも、また、弱視の方でもご自身で確認できます。お好みの角度・高さを設定できるメモリー機能や、部位ごとの操作ロック機能も搭載しています。

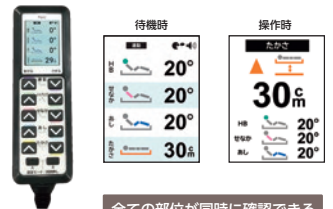

音声読み上げ

全ての部位が同時に確認できる

<p><b>3</b> モーター</p> <p>背上げ 73°</p> <p>背膝連動 73°/33°</p> <p>ハイバック 30°</p> <p>膝上げ 33°</p> <p>高さ調節</p> <p>商品番号 03-2051-2</p> <p>ポジションベッド 樹脂製棚付きボード</p> <p><b>P116-71ADBL</b> 90cm幅 サイズ可変 TAIS 00631-000651</p> <p>月極 1割 2割 3割</p>	<p><b>2</b> モーター</p> <p>背上げ 73°</p> <p>背膝連動 73°/33°</p> <p>ハイバック 30°</p> <p>高さ調節</p> <p>商品番号 03-2050-2</p> <p>ポジションベッド 樹脂製棚付きボード</p> <p><b>P116-61ADBL</b> 90cm幅 サイズ可変 TAIS 00631-000647</p> <p>月極 1割 2割 3割</p>
--	---

# ミオレットⅢ

プラッツ



非課税

垂直昇降で省スペース設置を実現  
ご利用者さまの身長に合わせて3段階の長さ調節が可能



## ミオレットシリーズ MioletⅢ

**サイズ** 樹脂ボード/全長1940~2180×全高685~1025×全幅1000mm  
木製フラットボード/全長1920~2160×全高685~1025×全幅1000mm

**3** モーター

- 背上げ 70°
- 背膝連動 70°/18°
- 膝上げ 18°
- 高さ調節

**2** モーター

- 背上げ 70°
- 背膝連動 70°/22°
- 高さ調節

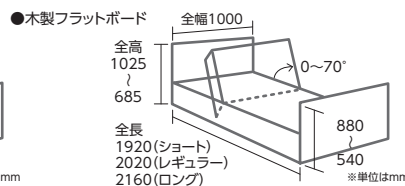
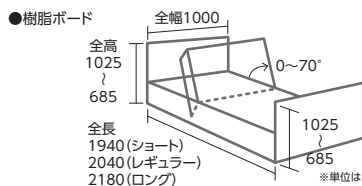

床面高 25-59 cm

**材質**

本体/スチール・ABS樹脂ボード/PE樹脂(樹脂ボード) MDF(木製フラットボード) オレフィン系シート

3 モーター	樹脂ボード P113-31AC	90cm幅	サイズ可変	TAIS:00631-000557	商品番号 03-2000-2	月極	1割	2割	3割
3 モーター	木製フラットボード P113-31BA	90cm幅	サイズ可変	TAIS:00631-000558	商品番号 03-2001-2	月極	1割	2割	3割
2 モーター	樹脂ボード P113-21AC	90cm幅	サイズ可変	TAIS:00631-000553	商品番号 03-2002-2	月極	1割	2割	3割
2 モーター	木製フラットボード P113-21BA	90cm幅	サイズ可変	TAIS:00631-000554	商品番号 03-2003-2	月極	1割	2割	3割

## レギュラーサイドレール(1本) PA505-751

プラッツ



ミオレットシリーズ  
**YOCARO**  
《ヨカロ》

サイズ	材質
長さ750×高さ535mm	スチール(粉体焼付塗装)・PA樹脂
TAIS 00631-000319	商品番号 04-2000-2
月極	1割 2割 3割

## ロングタイプ対応スペーサー付レギュラーサイドレール(1本) PA505-75L1

プラッツ



ミオレットシリーズ  
**YOCARO**  
《ヨカロ》

※ミオレットⅢ・YOCAROのロングタイプに使用可能

サイズ	材質
長さ820×高さ540mm	スチール(粉体焼付塗装)・PA/PP/PVC樹脂
TAIS 00631-000517	商品番号 04-2001-2
月極	1割 2割 3割

## ロングサイドレール(1本) PA505-961

プラッツ

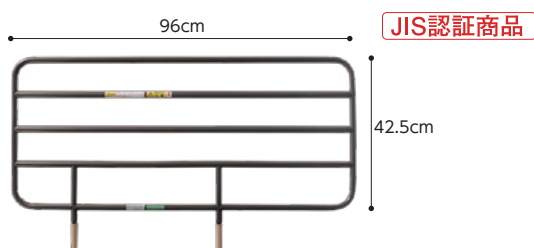

ミオレットシリーズ  
**YOCARO**  
《ヨカロ》

サイズ	材質
長さ960×高さ535mm	スチール(粉体焼付塗装)・PA樹脂
TAIS 00631-000320	商品番号 04-2010-2
月極	1割 2割 3割

## ロングタイプ対応スペーサー付ロングサイドレール(1本) PA505-96L1

プラッツ

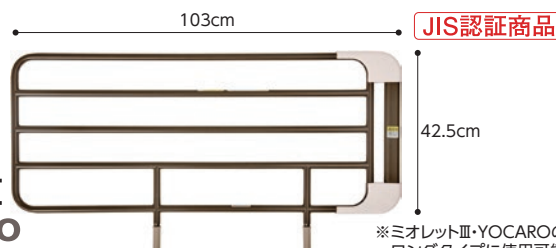

ミオレットシリーズ  
**YOCARO**  
《ヨカロ》

※ミオレットⅢ・YOCAROのロングタイプに使用可能

サイズ	材質
長さ1030×高さ540mm	スチール(粉体焼付塗装)・PA/PP/PVC樹脂
TAIS 00631-000516	商品番号 04-2011-2
月極	1割 2割 3割

※サイドレールは非課税の特殊寝台とセットでレンタルする場合、非課税となります。  
※特殊寝台は課税対象のキャスターとセットでレンタルする場合、課税扱いとなります。

税込価格で表記しています(非課税 商品を除く)

特殊寝台・付属品 P2-21  
床ずれ防止用具 P22-27  
体位変換器 P28-29  
歩行補助杖 P30-31  
歩行器 P32-39  
手すり P40-53  
車いす・付属品 P54-77  
スロープ P78-81  
移動用リフト P82-88  
自動排泄処理装置 P89  
徘徊感知機器 P90-93

サービスコード 特殊寝台付属品:171004

### ショートサイドレール(1本) PA505-441 プラッツ

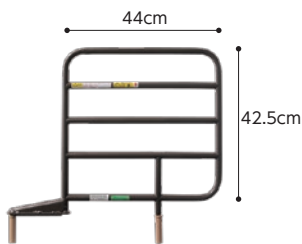

JIS認証商品

Miolett III  
YOCARO  
※ヨカロ

サイズ	材質
長さ590×高さ535mm	スチール(粉体焼付塗装)・PA/PP樹脂
TAIS 00631-000318	商品番号 04-2020-2

月極	1割	2割	3割
----	----	----	----

### ロングタイプ対応スペーサー付ショートサイドレール(1本) PA505-441L プラッツ

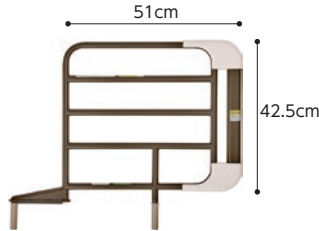

JIS認証商品

Miolett III  
YOCARO  
※ヨカロ

※ミオレットIII・YOCAROのロングタイプに使用可能

サイズ	材質
長さ660×高さ540mm	スチール(粉体焼付塗装)・PA/PP/PVC樹脂
TAIS 00631-000518	商品番号 04-2021-2

月極	1割	2割	3割
----	----	----	----

### レギュラーサイドレール(1本) BG-75J1 プラッツ

在庫限り

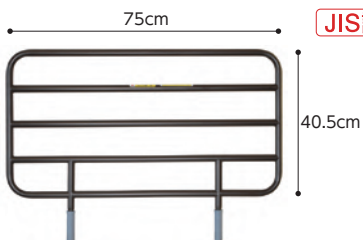

JIS認証商品

Miolett III  
YOCARO  
※ヨカロ

サイズ	材質
長さ750×高さ515mm	スチール(粉体焼付塗装)・PA樹脂
TAIS 00631-000315	商品番号 04-2030-2

月極	1割	2割	3割
----	----	----	----

### ロングサイドレール(1本) BG-96J1 プラッツ

在庫限り

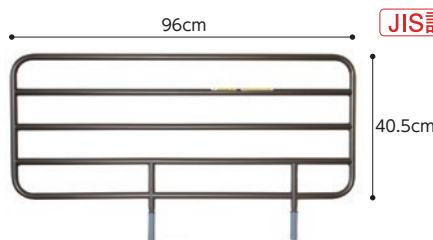

JIS認証商品

Miolett III  
YOCARO  
※ヨカロ

サイズ	材質
長さ960×高さ515mm	スチール(粉体焼付塗装)・PA樹脂
TAIS 00631-000316	商品番号 04-2040-2

月極	1割	2割	3割
----	----	----	----

### ショートサイドレール(1本) PA500-FU441 プラッツ

在庫限り

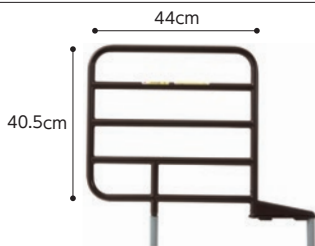

JIS認証商品

Miolett III  
YOCARO  
※ヨカロ

サイズ	材質
幅590×高さ515mm	スチール(粉体焼付塗装)・PA/PP樹脂
TAIS 00631-000317	商品番号 04-2050-2

月極	1割	2割	3割
----	----	----	----

### キャスター(4個組) PC03-8CK プラッツ

JIS認証商品



Miolett III  
YOCARO  
※ヨカロ

サイズ	材質
装着時床面高:ミオレットIII 265~605mm(装着時+15mm) YOCARO 280~760mm(装着時+30mm)	ナイロン・ポリウレタン・スチール・ABS樹脂
TAIS 00631-000561	商品番号 04-2080-1

月極	1割	2割	3割
----	----	----	----

### ミオレットIII専用ハイトスペーサー(4個組) PH05-45 プラッツ

JIS認証商品



Miolett III

サイズ	材質
装着時床面高:295~635mm(装着時+45mm)	ABS樹脂
TAIS 00631-000562	商品番号 04-2110-2

月極	1割	2割	3割
----	----	----	----

### 延長マットレス PM08-90B プラッツ

JIS認証商品

ロングタイプのベッドをご利用の際に  
マットレスの長さを延長できます

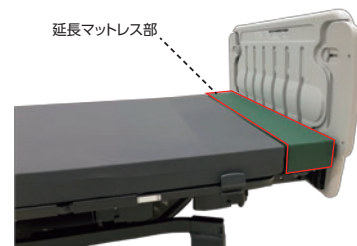

サイズ	材質
[90cm幅用]厚み:80mm	
TAIS 00631-000466	商品番号 04-2250-2

月極	1割	2割	3割
----	----	----	----

※サイドレールは非課税の特殊寝台とセットでレンタルする場合、非課税となります。  
※ハイトスペーサー(キャスター付きを除く)は非課税の特殊寝台とセットでレンタルする場合、非課税となります。  
※拡張マットレス/フレームは非課税の特殊寝台とセットでレンタルする場合、非課税となります。

税込価格で表記しています(非課税 商品を除く)

## ニーパロL ニーパロひざ패드付 PG03-116MP

プラッツ

ベッドでの起き上がりやベッドからの立ち上がり  
 移乗を補助するレバーロック式ベッド用グリップ

JIS認証商品

### ベッドへの簡単取り付け

サイドレールホルダーにベッド用グリップの固定脚部をさしこみ、2つの固定レバーをまわすとベッドへ固定できます。工具などを使わず簡単に取り付けすることができます。

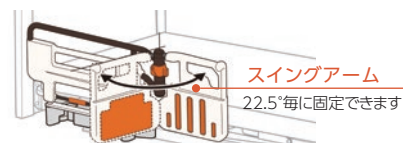

スイングアーム  
 22.5°毎に固定できます

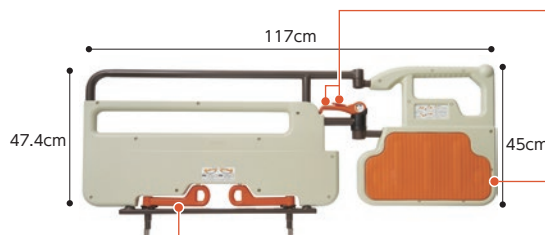

### 簡単操作のレバーロック式

思わぬ事故を防止するため、ロック解除時にはセーフティロックを押しながらロックレバーを起こす動作が必要です。

### ニーパロひざ패드

膝折れを防ぎ、安全な立ち上がりや移乗を実現します。

Miolet III  
 YOCARO  
 ヨカロ

サイズ	重量	材質
長さ1170×高さ544mm	8.0kg	スチール・ABS/POM/EVA樹脂

TAIS	00631-000536	商品番号	04-2130-1
月極	1割	2割	3割

## ニーパロL ニーパロひざ패드付ロングタイプ対応スパーサー付 PG03-116MPL

プラッツ

JIS認証商品

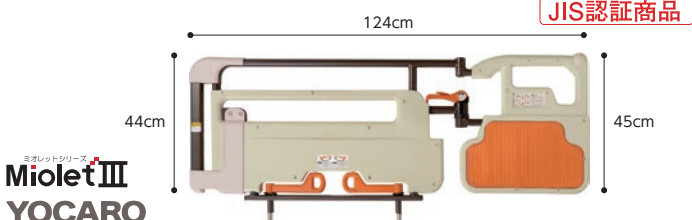

※ミオレットIII・YOCAROのロングタイプに使用可能

サイズ	重量	材質
長さ1240×高さ544mm	8.4kg	スチール・ABS/POM/EVA/PP/PVC樹脂

TAIS	00631-000534	商品番号	04-2131-1
月極	1割	2割	3割

## ハンドグリップ PG04-75

プラッツ

JIS認証商品

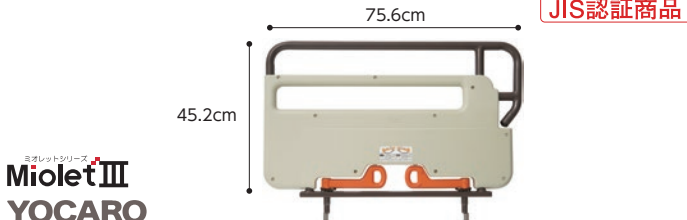

サイズ	重量	材質
長さ756×高さ522mm	5.1kg	スチール・ABS樹脂

TAIS	00631-000545	商品番号	04-2160-1
月極	1割	2割	3割

## ハンドグリップロングタイプ対応スパーサー付 PG04-75L

プラッツ

JIS認証商品



※ミオレットIII・YOCAROのロングタイプに使用可能

サイズ	重量	材質
長さ826×高さ522mm	5.5kg	スチール・ABS/PP/PVC樹脂

TAIS	00631-000547	商品番号	04-2161-1
月極	1割	2割	3割

## オーバーテーブル PT01-A1

プラッツ

1枚で90cm幅/83cm幅のベッドに対応可能なオーバーテーブル  
 サイドレールのパイプの高さに合わせて設置高を調節可能

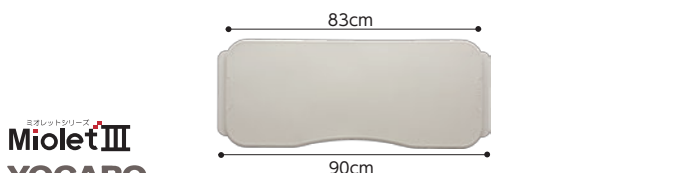

※最大使用荷重/15kg

サイズ	材質
幅945~1000×奥行405×厚さ80mm	甲板:PE樹脂/スライド部・フック:ABS樹脂

TAIS	00631-000590	商品番号	04-2200-1
月極	1割	2割	3割

## 昇降式ベッドサイドテーブル PT03-840MB

プラッツ



●最大使用荷重/30kg

サイズ	
幅840×奥行470×高さ600~840mm 天板:幅840×奥行400×厚み17mm	
材質	
ベースフレーム:スチール製・ABS樹脂 天板:合成樹脂化粧パーティクルボード (メラミン樹脂)	
TAIS	00631-000618
商品番号	04-2210-1

月極	1割	2割	3割
----	----	----	----

## ガス圧式昇降テーブル PZT-840

プラッツ

在庫限り



●最大使用荷重/10kg

サイズ	
幅840×奥行470×高さ600~840mm 天板:幅840×奥行400×厚み17mm	
材質	
フレーム部:スチール製+PP樹脂 木部:合成樹脂(メラミン)、化粧繊維板(MDF)	
TAIS	00631-000178
商品番号	04-2170-1

月極	1割	2割	3割
----	----	----	----

# らくしゅう 楽匠プラス

パラマウントベッド



背上げ姿勢を追求した新機構とアプリと連携するICTなどを搭載した「楽匠プラスシリーズ」



Hタイプ  
多機能ボード

床面高  
21-64.5  
cm

背上げ機能にさらに磨きをかけた新開発のプラス ライン ボトムを採用  
グレードアップしたラクリアモーション  
伝い歩きなどに便利なグリップや収納を備えた多機能ボードを搭載

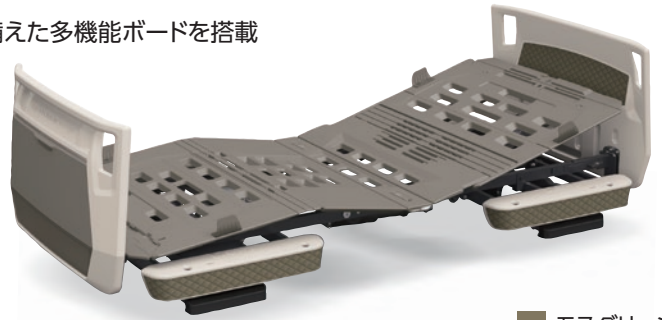
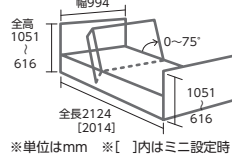
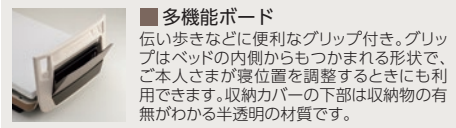

■ モスグリーン

- 3 モーション
- 背上げ 75°
- 膝上げ 30°
- 高さ調節
- ラクリアモーション
- らくらくモーション

3	Hタイプ 多機能ボード KQ-A6311	91cm幅	レギュラー・ミニ	TAIS:00170-001315	商品番号 03-6022-2	月極	1割	2割	3割
---	-------------------------	-------	----------	-------------------	-------------------	----	----	----	----

サイズ	重量	材質
全長2124[2014]×全高616~1051 ×全幅994mm ※[ ]内はミニ設定時	86.5kg	ボード/ポリプロピレン・ポリウレタン系シート ボトム/ポリプロピレン 頭側・足側フレーム本体・頭側・足側ベースフレーム/ スチール(電着・粉体塗装仕上げ一部樹脂成形品) 頭側・足側フレーム オプション受カバー/ポリプロピレン・ポリウレタン系シート 台車連結管/スチール(電着・粉体塗装仕上げ)

Xタイプ  
多機能ボード  
(超低床対応)

床面高  
21-64.5  
cm

床面高  
15-58.5  
cm

背上げ機能にさらに磨きをかけた新開発のプラス ライン ボトムを採用  
便利なグリップや収納を備える多機能ボードを搭載した超低床対応モデル

- 3 モーター
- 背上げ 75°
- 膝上げ 30°
- 高さ調節
- らくらくモーション



■ キャメル

- 2 モーター
- 背上げ 75°
- 背膝運動 75°/14°
- 高さ調節

3	Xタイプ 多機能ボード KQ-A3322	91cm幅	レギュラー・ミニ	TAIS:00170-001265	商品番号 03-6021-2	月極	1割	2割	3割
3	Xタイプ 多機能ボード KQ-A3122	83cm幅	レギュラー・ミニ	TAIS:00170-001265	商品番号 03-6025-2	月極	1割	2割	3割
2	Xタイプ 多機能ボード KQ-A2322	91cm幅	レギュラー・ミニ	TAIS:00170-001251	商品番号 03-6020-2	月極	1割	2割	3割
2	Xタイプ 多機能ボード KQ-A2122	83cm幅	レギュラー・ミニ	TAIS:00170-001251	商品番号 03-6026-2	月極	1割	2割	3割

サイズ	重量	材質
全長2124[2014]× 全高616(556)~1051(991)×全幅994mm ※[ ]内はミニ、( )内は超低床設定時	KQ-A3322/81kg KQ-A3122/79kg KQ-A2322/80kg KQ-A2122/78kg	ボード/ポリプロピレン・ポリウレタン系シート ボトム/ポリプロピレン 頭側・足側フレーム本体・ベースフレーム/スチール (電着・粉体塗装仕上げ一部樹脂成形品) 頭側・足側フレーム オプション受カバー/ポリプロピレン・ポリウレタン系シート

Xタイプ  
スリムボード  
(超低床対応)

床面高  
21-64.5  
cm

床面高  
15-58.5  
cm

背上げ機能にさらに磨きをかけた新開発のプラス ライン ボトムを採用  
グレード感のある木製ボードを搭載した超低床対応モデル

- 3 モーター
- 背上げ 75°
- 膝上げ 30°
- 高さ調節
- らくらくモーション

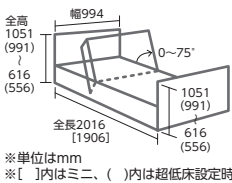

■ キャメル

- 2 モーター
- 背上げ 75°
- 背膝運動 75°/14°
- 高さ調節

3	Xタイプ スリムボード KQ-A3325	91cm幅	レギュラー・ミニ	TAIS:00170-001410	商品番号 03-6023-2	月極	1割	2割	3割
2	Xタイプ スリムボード KQ-A2325	91cm幅	レギュラー・ミニ	TAIS:00170-001401	商品番号 03-6024-2	月極	1割	2割	3割

サイズ	重量	材質
全長2016[1906]× 全高616(556)~1051(991)×全幅994mm ※[ ]内はミニ、( )内は超低床設定時	3モーター/79.4kg 2モーター/78.4kg	ボード/MDFなどオレフィン系シート ボトム/ポリプロピレン 頭側・足側フレーム本体・ベースフレーム/スチール(電着・粉 体塗装仕上げ一部樹脂成形品) 頭側・足側フレーム オプション受カバー/ポリプロピレン・ポリウレタン系シート

※特殊寝台は課税対象のキャスターとセットでレンタルする場合、課税扱いとなります。

税込価格で表記しています( 非課税 商品を除く)

■ もっと身体にやさしく、もっと次の動作につながる。背上げをさらに進化させるために生まれたプラス ライン ボトム 4つの新しいアイデアを取り入れたプラス ライン ボトムが新登場。より身体の動きに合った起き上がり動作で骨盤の立った動きやすい起き上がり姿勢を実現しています。ラクリアモーション（Hタイプのみ）だけでなく、すべての背上げ機構で効果を発揮します。



**より姿勢を安定させやすい背サポート**

腰部から胸部にかけてボトムの剛性を調整し、より身体にフィットしやすくなりました。背上げするときに背中をしっかり支持します。また、身体との接触面積が広がるので体圧をより分散できます。

**より骨盤を立てやすい腰サポート**

骨盤部にあたるボトムの剛性を高めて曲がり方を変更することで、骨盤をしっかり起こし、身体が動かしやすい背上げ姿勢に移行できます。骨盤をしっかり起こすことで身体が足側にずり落ちにくくなるため、床ずれリスクの軽減にもつながります。

**身体とベッドの軸を合わせやすい腰ボトム**

腰ボトムのサイズを人の身体に合わせ、大転子の位置にはガイドを設けました。これにより背上げするときの身体とベッドの動きの軸を合わせやすくなります。また、連動機能など膝上げを併用する際に、骨盤をホールドするポケットを構成します。

**身長差をカバーする膝サポート**

膝部が多段階で曲がるので、身長差をカバーしてベッドの動きに身体がフィットしやすくなりました。また、膝裏の接触面積が増えることで当たりも良く馴染みやすくなっています。

■ 手元スイッチからの呼び出しを受信  
ご家族のスマートフォンに通知できます。



手元スイッチは無線通信のBluetoothスマートフォンと接続できます。接続すると家庭内呼び出しボタンで、Bluetoothの無線が届く範囲にあるベッドに登録されたスマートフォン\*に通知できます。



\*専用の「ベッド操作アプリ」をインストールする必要があります。また本商品にスマートフォンは含まれていません。呼び出しを受信するには、スマートフォンの電源を入れておく必要があります。スマートフォンの設定やアプリの状態によっては、通知が正しく受け取れないことがあります。詳しくはアプリ内のヘルプをご覧ください。通知を受信した際の音やバイブレーションは、お持ちのスマートフォンの設定により異なります。  
\*ベッドからの呼び出し通知の受信は、緊急時の使用を目的とした機能ではありません。

■ スマートフォンによるベッド操作

ベッドに登録されたスマートフォン\*で、付属の手元スイッチと同じようにベッドを操作できるようになります。操作画面はボタンの大きさなどが異なる3種類が選べます。一人ひとりの使いやすさに配慮しています。\*専用の「ベッド操作アプリ」をインストールする必要があります。



● コントローラー画面

今お使いの手元スイッチと同じ内容のボタンを、スマートフォンの画面上で選択できます。↑↓を長押しすると、手元スイッチと同様のベッド操作ができます。イラストの姿勢は実際のポジションに合わせて動き、スイッチの長押し中はバイブレーションが作動します。



● メモリー画面

ボタンを選択すると、あらかじめ設定したポジションに向かってベッドを動かします。例えば介護する方が代わっても、良く使うポジションを正確に再現できます。より多くの方が操作しやすいように、大きめのボタンを採用しています。



● セレクト画面

連動、頭、足、高さのアイコンをタッチすると操作したい部位が選択され、↑↓を長押しすると操作できます。より多くの方が操作しやすいように、大きめのボタンを採用しています。

■ 介護しやすい高さを設定できる

ベッドを最大64.5cm\*まで高くできるため、身長が高い方も腰に負担がかかりにくい姿勢で介護できます。また、調節は垂直昇降方式です。

\*Xタイプの脚座を超低床位置に取り付けた場合は、最大58.5cmまで高くできます。



垂直昇降方式

■ 足先の角度調節機能

膝上げをするときに足先を高くすることができます。足先の角度は2段階に切り替えられます。「歩きにくい」「靴や靴下がはきにくい」など離床の障害ともなる足のむくみにも配慮しています。



■ Xタイプは最低床高15cmの超低床にも対応

楽匠プラスシリーズは、Hタイプ・Xタイプともに最低床高21cmと低く抑えた設計です。

さらにXタイプでは、脚座を取り付ける向きを変えることで、最低床高15cmの超低床ベッドに切り替えることができます。初めてふとんからベッドに移行される方や、ベッドから転落する心配のある方にも導入しやすいように配慮しています。

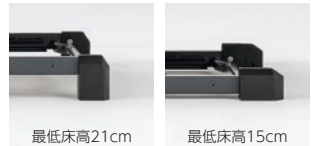

最低床高21cm 最低床高15cm  
Xタイプは脚座の取り付け向きの変更で超低床へ設定することができます。

床面高  
21~64.5  
cm

■ 1台のベッドで、レギュラー・ミニのサイズ変更が可能

楽匠プラスシリーズは、1台のベッドでレギュラーとミニとのサイズ変更が可能です。

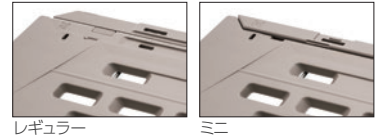

レギュラー

ミニ

■ 高頻度接触部位の衛生面に配慮

ボードやサイドレールなどの接触頻度の高い部位は耐薬品性に優れた材質を使用しており、清拭消毒(薬品などで拭く)に対応しています。衛生管理や感染対策のしやすさにも配慮しています。

パラマウントベッド社の「ベッド操作アプリ」は、こちらの二次元コードを読み取るとダウンロードできます。

アプリのダウンロードおよびご利用時には別途通信料がかかります。お客様の責任となります。Apple IDやGoogleアカウントは、お客様自身でご確認ください。



福祉用具貸与事業者さま向けの専用アプリは、こちらの二次元コードを読み取るとダウンロードできます。

アプリのダウンロードおよびご利用時には別途通信料がかかります。お客様の責任となります。Apple IDやGoogleアカウントは、お客様自身でご確認ください。



\*Appleのロゴは、米国もしくはその他の国や地域におけるApple Inc.の商標です。App Storeは、Apple Inc.のサービス マークです。\*GoogleおよびGoogle Playのロゴは、Google LLCの商標です。

# らくしゅう 楽匠 Z

パラマウントベッド



非課税

在庫限り

## 楽匠 Z

樹脂ボード



木製ボード

ベッドの傾斜を組み合わせた新・背上げ機構でこれまでにない身体にやさしい起き上がり姿勢をサポート

### ■人の身体に合わせて伸びながら曲がるキューマラインボトム

背ボトムの連結部分が、背上げと同時に身体に沿って伸びながら曲がるパラマウントベッド独自の構造です。人の身体の動きに合わせてすることで、背上げに伴う圧迫感や身体のズレの少ない起き上がりを実現しています。

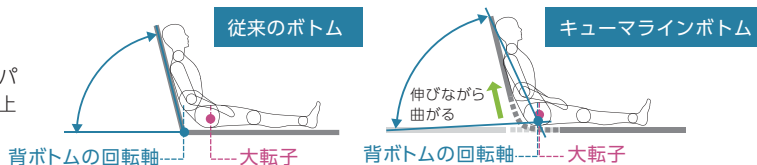

### ■背と膝とベッドの傾斜を組み合わせた背上げ機構 ラククリアモーション



### ■背と膝を組み合わせたらくらくモーション

背と膝の上げ下げを組み合わせることで、背上げをするときの身体のズレや圧迫感を抑える背上げ機構です。



上体を起こしながら、膝を下げて圧迫感を軽減します。

安定した姿勢で起き上がります。

### ■ご利用者さまにも介護する方にもやさしい低床21cm+ロングストローク

最低床高21cm、小柄な方でもかかとがしっかりと床につくように設計されています。また高さは64.5cmまで上げられるため、介護する方も適切な姿勢で介護できます。なお、垂直昇降するため、余分な設置スペースが不要です。

床面高 21-64.5 cm



**3 モーション** 背上げ 75° 膝上げ 30° 高さ調節 ラククリアモーション らくらくモーション

**2 モーション** 背上げ 75° 背膝連動 75°/14° 高さ調節 ラククリアモーション

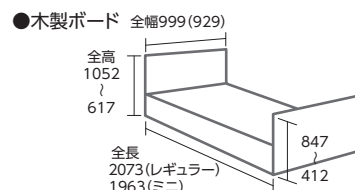
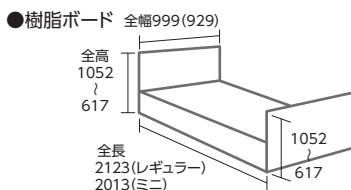

※( )内はオプション受け取納時 ※単位はmm

モーション	材質	幅	タイプ	TAIS	商品番号	月極	1割	2割	3割
3	樹脂ボード	91cm幅	レギュラー	TAIS:00170-000785	商品番号 03-6000-2	月極	1割	2割	3割
3	樹脂ボード	91cm幅	ミニ	TAIS:00170-000785	商品番号 03-6001-2	月極	1割	2割	3割
2	樹脂ボード	91cm幅	レギュラー	TAIS:00170-000777	商品番号 03-6002-2	月極	1割	2割	3割
2	樹脂ボード	91cm幅	ミニ	TAIS:00170-000777	商品番号 03-6003-2	月極	1割	2割	3割
3	木製ボード	91cm幅	レギュラー	TAIS:00170-000786	商品番号 03-6004-2	月極	1割	2割	3割
3	木製ボード	91cm幅	ミニ	TAIS:00170-000786	商品番号 03-6005-2	月極	1割	2割	3割
2	木製ボード	91cm幅	レギュラー	TAIS:00170-000778	商品番号 03-6006-2	月極	1割	2割	3割
2	木製ボード	91cm幅	ミニ	TAIS:00170-000778	商品番号 03-6007-2	月極	1割	2割	3割

※特殊寝台は課税対象のキャスターとセットでレンタルする場合、課税扱いとなります。

税込価格で表記しています(非課税 商品を除く)

# ワン クオラ ONE

パラマウントベッド

ひとつのボタン操作からすべての生活へつながる介護ベッド



非課税



## クオラ ONE

木製ボード [スクエア]



床面高 25~60 cm

- 3 モーター 背上げ 75° 膝上げ 30° 高さ調節 らくらくモーション
- 2 モーター 背上げ 75° 背膝連動 75°/12° 高さ調節

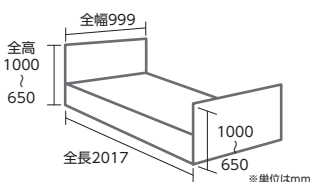

### ■ストレッチ背あげ

単に背ボトムを起こすのではなく、やや伸びあがるように起こすことで背ボトムと身体の回転軸が近くなり、背あげによる圧迫感や姿勢のずれを軽減します。

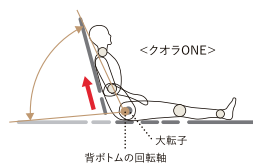

### ■ソフトストップ制御

急始動・急停止する感覚や振動を抑えて、ベッドの動きが穏やかでやさしく感じられるように、背・膝・高さの上げ下げなどの動き始めと止まる前の速さを自動制御しています。

3 モーター	木製ボード KQ-B6327	91cm幅	レギュラー	TAIS:00170-001523	商品番号 03-6040-2	月極	1割	2割	3割
2 モーター	木製ボード KQ-B6227	91cm幅	レギュラー	TAIS:00170-001526	商品番号 03-6044-2	月極	1割	2割	3割

## ベッドサイドレール(1本) KS-161Q-1

パラマウントベッド

抜き差しがしやすく、使いやすいサイドレールです

JIS認証商品

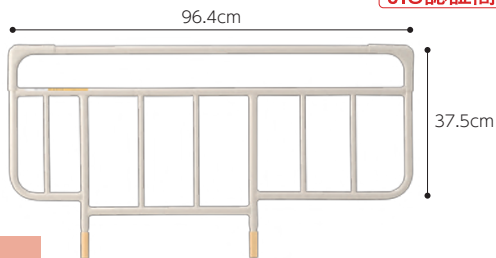

クオラ ONE  
楽匠 甲  
楽匠 乙

サイズ  
長さ96.4×高さ50.3mm

福祉用具届出コード	00170-Z00019	商品番号	04-6000-2
月極	1割	2割	3割

## ベッドサイドレール(1本) KS-171Q-1

パラマウントベッド

オーバーレイや厚みのある体圧分散マットレスを使用する場合などにお使いください

JIS認証商品

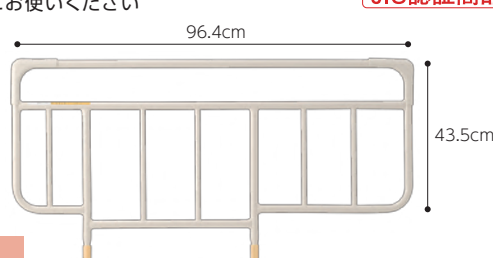

クオラ ONE  
楽匠 甲  
楽匠 乙

サイズ  
長さ96.4×高さ56.3mm

福祉用具届出コード	00170-Z00197	商品番号	04-6010-2
月極	1割	2割	3割

## ベッドサイドレール(1本) KS-151Q

パラマウントベッド

スイングアーム介助バーとの組み合わせに適した、コンパクトサイズ

JIS認証商品

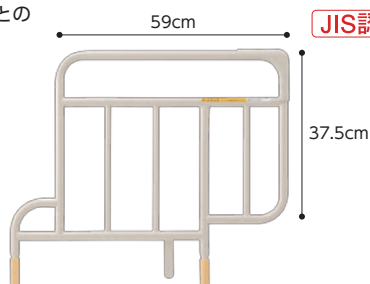

クオラ ONE  
楽匠 甲  
楽匠 乙

サイズ  
長さ59.0×高さ50.3mm

TAIS	00170-000537	商品番号	04-6020-2
月極	1割	2割	3割

## ベッドサイドレール(1本) KS-191Q

パラマウントベッド

スイングアーム介助バーとの組み合わせに適した、コンパクトサイズ

JIS認証商品

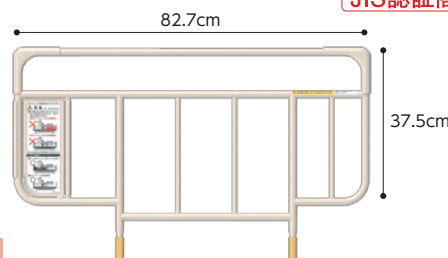

クオラ ONE  
楽匠 甲  
楽匠 乙

サイズ  
長さ82.7×高さ50.3mm

TAIS	00170-000752	商品番号	04-6030-2
月極	1割	2割	3割

※特殊寝台は課税対象のキャスターとセットでレンタルする場合、課税扱いとなります。  
※サイドレールは非課税の特殊寝台とセットでレンタルする場合、非課税となります。

税込価格で表記しています(非課税 商品を除く)

サービスコード 特殊寝台付属品:171004

## スイングアーム介助バー

パラマウントベッド

ベッドにしっかりと固定できて、安心してつかまれる寝返り、立ちあがり、移乗などのベッド周りの動作をサポートします

JIS認証商品

クオラ ONE  
楽匠  
楽匠 Z

**KS-099A** アームの開閉操作がしやすいセーフティロック付きの介助バー

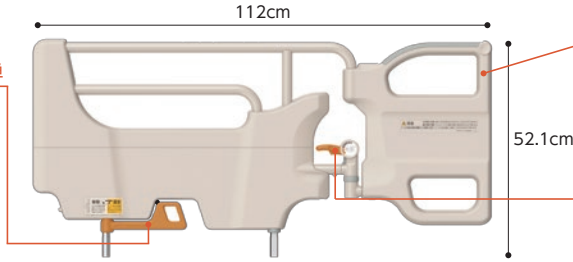

つかまりやすいアーム設計

スイングアームの角度は5段階(0~120° 30°刻み)に調節できます。アーム部には滑りにくい材質を使用しています。また、アームの端部を認識しやすいように突起を設けています。

誤操作の予防に配慮したロックレバー

角度調節を行うロックレバーには、誤操作を予防するためにセーフティロック機構を採用しています。ロックレバー周りのすき間を狭くすることで、挟み込みのリスクを低減しています。

固定ハンドルで取り付け・取り外しが簡単

ベッドのオプション取付穴に差し込んで、固定ハンドルを固定位置に突き当たるまで回すだけでしっかりと取り付けられます。取り外すときには解除位置にカチッと合はるまで回すだけで取り外すことができます。

**KS-098A** 開閉式スイングアーム(自動固定機能付き)が備ったベッド用手すり

在庫品限り

つかまりやすいアーム設計

スイングアームの角度は5段階に調節できます。アーム部には滑りにくい材質を使用しています。

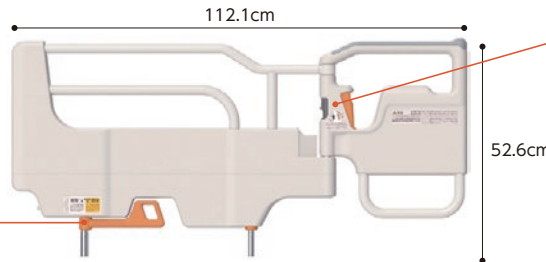

自動固定機能付き角度調節

ストッパーを押し上げた状態で操作レバーを押すとスイングアームの固定が解除されて、角度の調節が可能になります。

操作レバーから手を離れた状態で回転させると、固定可能な角度(0°、30°、60°、90°、120°の5ヶ所)で自動的に固定されます。

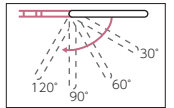

取り付け・取り外しが簡単

ベッドのオプション取付穴に差し込んで、固定ハンドルを固定位置に突き当たるまで回すだけでしっかりと取り付けられます。取り外すときには解除位置にカチッと合はるまで回すだけで取り外すことができます。

品名	品番	長さ×高さ	TAIS	商品番号	月極レンタル料金	1割負担額	2割負担額	3割負担額
スイングアーム介助バー	KS-099A	1120×521mm	00170-001205	04-6220-1				
	KS-098A	1121×526mm	00170-000898	04-6040-1				

## サイドグリップ KS-030A

パラマウントベッド

開閉部の無いコンパクトなベッド用手すり

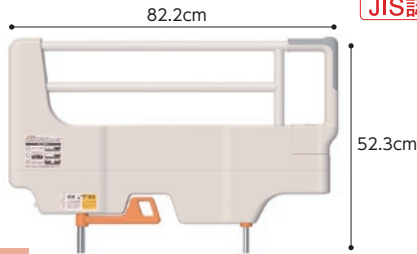

JIS認証商品

クオラ ONE  
楽匠  
楽匠 Z

サイズ

長さ822×高さ523mm

TAIS	商品番号
00170-000897	04-6060-1

## 延長マットレス KE-551L

パラマウントベッド

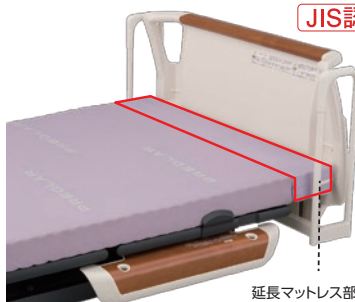

JIS認証商品

サイズ

[91cm幅用]厚み:80mm

TAIS	商品番号
00170-000563	04-6070-2

## 延長フレーム KQ-PA2L

パラマウントベッド

ベッドを足側へ14cm長くするための延長フレームです



JIS認証商品

楽匠

サイズ

91cm幅用

TAIS	商品番号
00170-001345	04-6240-2

## 延長マットレス KE-551L

パラマウントベッド

## キャスター KQ-PB3C

パラマウントベッド

ベッドの移動を補助します



JIS認証商品

クオラ ONE

サイズ

取り付け時のベッドの高さは変わりません

個数

4個セット

TAIS	商品番号
00170-001516	04-6280-1

\*延長マットレス/フレームは非課税の特殊寝台とセットでレンタルする場合、非課税となります。

税込価格で表記しています(非課税 商品を除く)

## キャスター KQ-P70C

パラマウントベッド

ベッドの移動を補助します

JIS認証商品

楽匠+

楽匠Z

サイズ

取り付け時のベッドの  
高さ:+30mm

個数

4個セット



※楽匠プラスはHタイプのみ対応

TAIS 00170-000794

商品番号 04-6090-1

月極	1割	2割	3割
----	----	----	----

## キャスター KQ-P90C

パラマウントベッド

ベッドの移動を補助します

JIS認証商品

楽匠+

サイズ

取り付け時のベッドの  
高さは変わりません

個数

4個セット



※楽匠プラスはXタイプのみ対応

TAIS 00170-000560

商品番号 04-6100-1

月極	1割	2割	3割
----	----	----	----

## キャスター付きハイトスペーサー KQ-P90CH

パラマウントベッド

ベッドの移動を  
補助します

JIS認証商品

楽匠+

サイズ

取り付け時の  
ベッドの高さ:+65mm

個数

4個セット



※楽匠プラスはXタイプのみ対応

TAIS 00170-000608

商品番号 04-6110-1

月極	1割	2割	3割
----	----	----	----

## ハイトスペーサー KQ-P90H

パラマウントベッド

JIS認証商品

サイズ

取り付け時の  
ベッドの高さ:+65mm

個数

4個セット



TAIS 00170-000561

商品番号 04-6120-2

月極	1割	2割	3割
----	----	----	----

## 移動ロック付きベッドサイドテーブル KF-2923

パラマウントベッド

## ガススプリング式ベッドサイドテーブル KF-1920

パラマウントベッド

ひとつのペダル操作で、すべての  
キャスターをロック/解除できます

ガス式なので軽いレバー操作で  
高さの調節ができます

サイズ

幅907×奥行456×高さ610~925mm  
天板寸法:幅900×奥行400mm

材質

支柱:アルミ製  
脚部:スチール製 天板:樹脂化粧板

昇降

ガススプリング方式  
(レバー操作で無段階の調整が可能)

サイズ

幅907×奥行445×高さ610~925mm  
天板寸法:幅900×奥行400mm

材質

支柱:アルミ製、脚部:スチール  
天板:樹脂化粧板・ウレタンエッジ一体形成



移動ロック

TAIS 00170-001651

商品番号 04-6250-1

月極	1割	2割	3割
----	----	----	----



TAIS 00170-000716

商品番号 04-6130-1

月極	1割	2割	3割
----	----	----	----

## オーバーベッドテーブル(91cm幅用) KF-832LA

パラマウントベッド

左右どちらかのレバー操作にて  
ガススプリング機構による  
無段階の高さ調整が簡単にいきます

サイズ

幅1284×奥行432×  
高さ630~950mm  
天板寸法:幅1284×奥行400mm

材質

天板:樹脂化粧板・ウレタンエッジ一体成形

TAIS 00170-000321

商品番号 04-6150-1

月極	1割	2割	3割
----	----	----	----

## リハビリテーブル KF-840

パラマウントベッド

ご家庭で使いやすいコンパクトサイズ  
高さの調整はノブボルトを  
ゆるめて行います

サイズ

幅790×奥行580×  
高さ540~790mm  
天板寸法:幅790×奥行500mm

材質

本体:スチール製  
天板:樹脂化粧板

TAIS 00170-000489

商品番号 04-6180-1

月極	1割	2割	3割
----	----	----	----

※ハイトスペーサー（キャスター付きを除く）は非課税の特殊寝台とセットでレンタルする場合、非課税となります。

税込価格で表記しています（非課税 商品を除く）

特殊寝台・付属品 P2-21

レンタル

床ずれ防止用具 P22-27

体位変換器 P28-29

レンタル

歩行補助杖 P30-31

レンタル

歩行器 P32-39

レンタル

手すり P40-53

レンタル

車いす・付属品 P54-77

レンタル

スロープ P78-81

レンタル

移動用リフト P82-88

レンタル

自動排泄処理装置 P89

レンタル

徘徊感知機器 P90-93

サービスコード 特殊寝台付属品:171004

## コアマットレス10 クラウド 防水タイプ

シーホネンス

マシュマロのような寝心地を実現した、リバーシブルマットレス  
高い体圧分散性・ギャッチアップへの追従性・ズレカの軽減を兼備

厚さ  
10cm

### CORE Mattress 10 Cloud クラウド

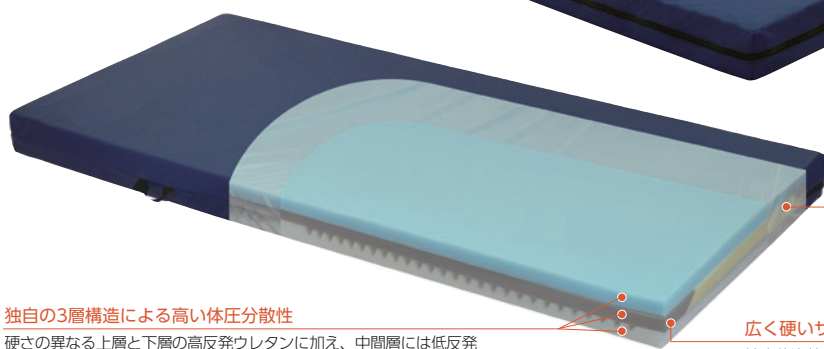

#### 素材

外カバー:ポリウレタン・ポリエステル  
内カバー:ポリエステル  
クッション材:ウレタンフォーム

#### ズレカの軽減

潤滑性のある内カバーを採用することで  
内カバーと外カバーが滑り、背上げ時の  
ズレカを軽減します。



#### 広く硬いサイドエッジ

端座位姿勢を安定させるためにマットレスの両サイドには硬めの素材を使用し、ベッド下へのずり落ちがしにくいように設計しています。柔らかい層と硬い層が極端に変わってしまうとマットレス中央部に後傾してしまう要因になるため、サイドエッジは徐々に端にいくにつれて、硬くなる設計です。

#### 独自の3層構造による高い体圧分散性

硬さの異なる上層と下層の高反発ウレタンに加え、中間層には低反発ウレタンを使用し、異なる組み合わせで優れた体圧分散性能を実現しました。

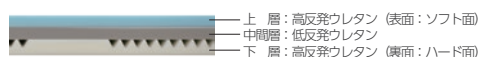

タイプ		品番	幅×長さ×厚さ	TAIS	商品番号	月極レンタル料金	1割負担額	2割負担額	3割負担額
防水	90cm幅	レギュラー	SA-8223L	900×1910×100mm	00167-000407	<b>04-4200-2</b>			
		ショート	SA-8221L	900×1810×100mm	00167-000406	<b>04-4202-2</b>			
	83cm幅	レギュラー	SA-8223M	830×1910×100mm	00167-000404	<b>04-4201-2</b>			

## ダブルウェーブマットレス 洗淨タイプ

シーホネンス

動きやすく、身体をしっかり支えるマットレスです

厚さ  
8cm

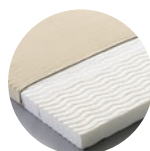

ギャッチ性、  
クッション性に優れた  
ダブルウェーブ構造

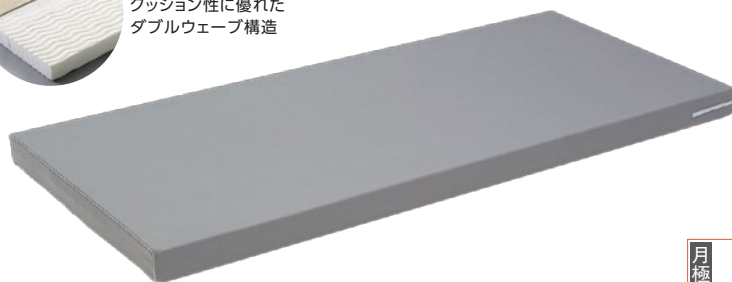

### MB-2500L レギュラー [90cm幅 レギュラー]

TAIS 00167-000184  
商品番号 **04-4180-2**  
サイズ/幅900×長さ1910×厚さ80mm

### MB-2500L ショート [90cm幅 ショート]

TAIS 00167-000184  
商品番号 **04-4181-2**  
サイズ/幅900×長さ1810×厚さ80mm

### MB-2500M レギュラー [83cm幅 レギュラー]

TAIS 00167-000185  
商品番号 **04-4182-2**  
サイズ/幅830×長さ1910×厚さ80mm

### MB-2500M ショート [83cm幅 ショート]

TAIS 00167-000185  
商品番号 **04-4183-2**  
サイズ/幅830×長さ1810×厚さ80mm

月極	1割	2割	3割

## アルファプラ すくっとRe 通気タイプ

タイカ

マットレス内部の空洞が変形することで、  
動きや座位の姿勢をサポートします

厚さ  
8cm

αPLA すくっとRe

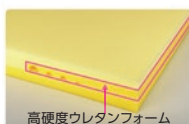

### TS-SKT-ReA1R [91cm幅 レギュラー]

TAIS 00563-000108  
商品番号 **04-9020-2**  
サイズ/幅910×長さ1910×厚さ80mm

### TS-SKT-ReA1S [91cm幅 ショート]

TAIS 00563-000109  
商品番号 **04-9021-2**  
サイズ/幅910×長さ1800×厚さ80mm

### TS-SKT-ReA3R [83cm幅 レギュラー]

TAIS 00563-000106  
商品番号 **04-9022-2**  
サイズ/幅830×長さ1910×厚さ80mm

### TS-SKT-ReA3S [83cm幅 ショート]

TAIS 00563-000107  
商品番号 **04-9023-2**  
サイズ/幅830×長さ1800×厚さ80mm

月極	1割	2割	3割

\*特殊寝台付属品マットレスは非課税の特殊寝台とセットでレンタルする場合、非課税となります。

税込価格で表記しています( 非課税 商品を除く)

## ゼロソア アコーネ 通気タイプ

プラッツ

新発想のじゃばら構造が、マットレスの伸縮と屈曲をアシスト  
 ベッドの快適な背上げ機能を最大限に生かします



厚さ  
10cm

素材  
外カバー:ポリエステル、中材:ウレタンフォーム

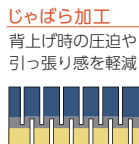

じゃばら加工  
背上げ時の圧迫や  
引っ張り感を軽減

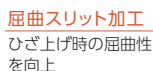

屈曲スリット加工  
ひざ上げ時の屈曲性  
を向上

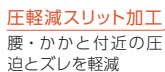

圧軽減スリット加工  
腰・かかと付近の圧  
迫とズレを軽減

### 背上げ時の苦しさを改善する「じゃばらアシスト機能」

背部に配置した「じゃばら」の伸縮により、背上げ時にかかる圧迫をマットレスが低減させます。

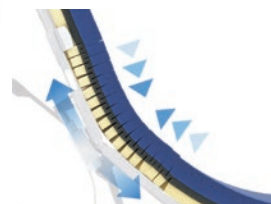

- 背中の圧迫を低減  
じゃばらの伸縮がベッドと身体のズレを吸収し、背中の圧迫や引っ張り感を低減します。
- 背上げ時の姿勢保持をサポート  
背部の動きを邪魔しないことで、腰の反りを防いで自然なS字カーブを実現します。
- 側臥位の寝心地も向上  
スリットが身体の凸凹にあわせて沈み込むことでフィットし、側臥位の際の肩から腰にかかる圧力を和らげます。

タイプ		品番	幅×長さ×厚さ	TAIS	商品番号	月極レンタル料金	1割負担額	2割負担額	3割負担額
通気	90cm幅	レギュラー	PM21-A9010	900×1910×100mm	00631-000703	04-2230-2			
		ショート	PM21-A9010S	900×1820×100mm	00631-000703	04-2231-2			
	83cm幅	レギュラー	PM21-A8310	830×1910×100mm	00631-000703	04-2232-2			
		ショート	PM21-A8310S	830×1820×100mm	00631-000703	04-2234-2			

## ユービーポイント ネクスト 清拭タイプ

プラッツ

硬さが選べるリバーシブルタイプのウレタンフォームマットレス

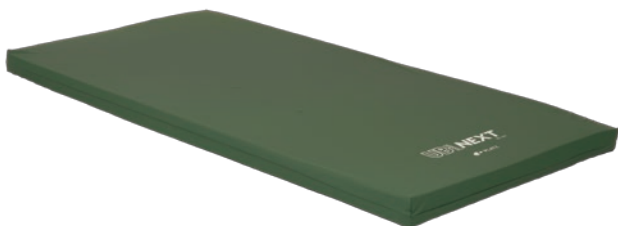

厚さ  
8cm

素材  
外カバー:ポリエステル 中材:ウレタンフォーム

### PM29-A9008 [90cm幅 レギュラー]

TAIS	00631-000721
商品番号	04-2220-2

サイズ/幅900×長さ1910×厚さ80mm

### PM29-A9008S [90cm幅 ショート]

TAIS	00631-000721
商品番号	04-2221-2

サイズ/幅900×長さ1820×厚さ80mm

### PM29-A8308 [83cm幅 レギュラー]

TAIS	00631-000721
商品番号	04-2222-2

サイズ/幅830×長さ1910×厚さ80mm

### PM29-A8308S [83cm幅 ショート]

TAIS	00631-000721
商品番号	04-2223-2

サイズ/幅830×長さ1820×厚さ80mm

月極	1割	2割	3割
----	----	----	----

## ソフィア 通気・洗浄タイプ

モルテン

体圧分散性能と耐久性を両立



素材  
マット:ウレタンフォーム インナーメッシュカバー:ポリエステル カバー:ポリエステル

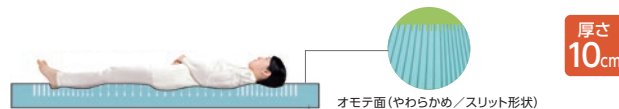

厚さ  
10cm

### MHAV1091A [91cm幅 レギュラー]

TAIS	00054-000313
商品番号	04-9051-2

サイズ/幅910×長さ1910×厚さ100mm

### MHAV1091SA [91cm幅 ショート]

TAIS	00054-000314
商品番号	04-9052-2

サイズ/幅910×長さ1800×厚さ100mm

### MHAV1083A [83cm幅 レギュラー]

TAIS	00054-000311
商品番号	04-9053-2

サイズ/幅830×長さ1910×厚さ100mm

### MHAV1083SA [83cm幅 ショート]

TAIS	00054-000312
商品番号	04-9054-2

サイズ/幅830×長さ1800×厚さ100mm

月極	1割	2割	3割
----	----	----	----

※特殊寝台付属品マットレスは非課税の特殊寝台とセットでレンタルする場合、非課税となります。

税込価格で表記しています(非課税 商品を除く)

## エバーフィットC3マットレス

パラマウントベッド

エバーフィットマットレスが進化

快適性と利便性を両立させたリバーシブルマットレス

### Everfit C<sup>3</sup>

通気タイプ

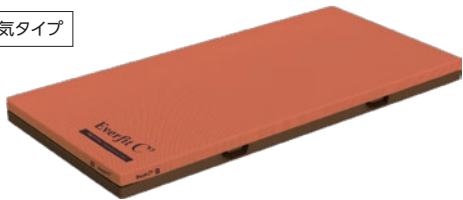

清拭タイプ



体圧分散性と動きやすさを選べる  
リバーシブル構造

- 体圧分散性に優れたソフトフィット面
- 適度な反発力で動きやすいハードフィット面

消臭加工を施し、臭いの成分を吸着・分解

ソフトフィット面の側地に消臭加工を施し、排泄物・汗・体臭などの臭いの成分を吸着・分解します。

端座位姿勢をさらに安定しやすくしたサイドエッジ

サイドエッジの幅を、旧エバーフィットマットレスよりも広げるとともに、より硬い素材を使用することで、端座位をとるときに安定しやすくなりました。

背上げ・膝上げへの追従性を向上させるカーブフィットライン

ハードフィット面側のクッション材に直線状のスリットを設けています。マットレスの屈曲性を高めてベッドの動きへの追従性を向上させることで、背上げに伴う圧迫感と姿勢のくずれを抑えます。

厚さ  
10cm

素材

側地:通気/ポリエステル、清拭/ポリエステル・ポリウレタン クッション材:ポリエステル、ポリウレタン

タイプ	品番	幅×長さ×厚さ	TAIS	商品番号	月極レンタル料金	1割負担額	2割負担額	3割負担額
通気	レギュラー	91cm幅	KE-611TQ	910×1910×100mm	00170-001042	<b>04-6200-2</b>		
		83cm幅	KE-613TQ	830×1910×100mm	00170-001044	<b>04-6201-2</b>		
	ミニ	91cm幅	KE-612TQ	910×1800×100mm	00170-001043	<b>04-6204-2</b>		
		83cm幅	KE-614TQ	830×1800×100mm	00170-001045	<b>04-6205-2</b>		
清拭	レギュラー	91cm幅	KE-611SQ	910×1910×100mm	00170-001037	<b>04-6202-2</b>		
		83cm幅	KE-613SQ	830×1910×100mm	00170-001039	<b>04-6203-2</b>		

## ソフティアマットレス 通気タイプ

パラマウントベッド

3D・フラット面、2種類のやさらかさが選べる  
リバーシブルマットレスです。

厚さ  
8cm

体圧分散性を重視した3D面

表面を凸凹形状（プロファイル加工）にすることで、身体への圧迫感を軽減します。かかとや肘などの骨突出部をやさしく包み込み、体圧を効果的に分散します。

動きやすさを重視したフラット面

表面をフラットな形状にすることで、マットレス上で寝返りをするときの抵抗を減らし、動きやすさを向上させます。



Softia  
ソフティア

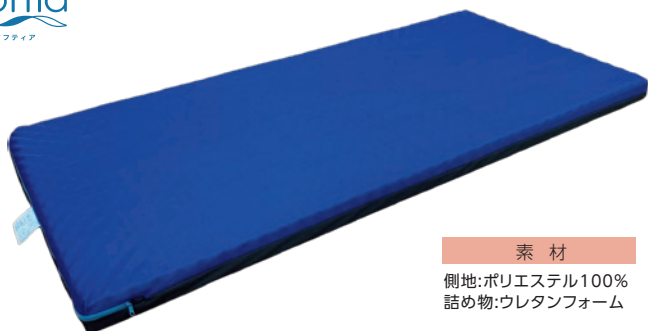

素材

側地:ポリエステル100%  
詰め物:ウレタンフォーム

KE-261T B9001 [91cm幅レギュラー]

TAIS 00170-001655 商品番号 **04-6260-2**

サイズ/幅910×長さ1910×厚さ80mm 重量/3.5kg

月極	1割	2割	3割
----	----	----	----

## プレグラーマットレス

パラマウントベッド

伸びながら曲がるキューマラインボトムのベッドに適しています

厚さ  
8cm

KE-551Q  
[91cm幅レギュラー]

TAIS 00170-000159  
商品番号 **04-6190-2**

サイズ/幅910×長さ1910×厚さ80mm

KE-5511Q  
[91cm幅ミニ]

TAIS 00170-000286  
商品番号 **04-6191-2**

サイズ/幅910×長さ1800×厚さ80mm

KE-553Q  
[83cm幅レギュラー]

TAIS 00170-000142  
商品番号 **04-6192-2**

サイズ/幅830×長さ1910×厚さ80mm

KE-5531Q  
[83cm幅ミニ]

TAIS 00170-000285  
商品番号 **04-6193-2**

サイズ/幅830×長さ1800×厚さ80mm

月極	1割	2割	3割
----	----	----	----

在庫限り

## プレグラーSTRマットレス

パラマウントベッド

ストレッチ面とハード面で使い分け可能な  
リバーシブルマットレス

PREGLAR STR

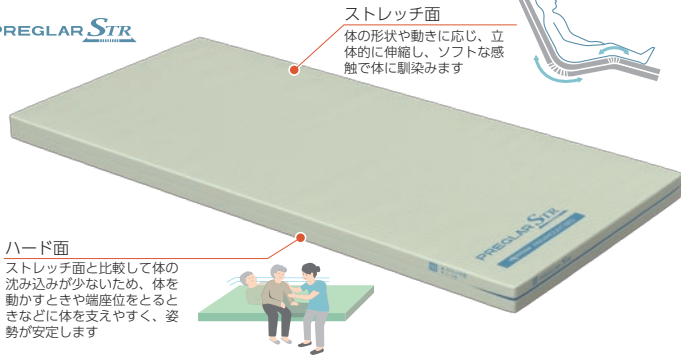

厚さ  
8cm

KE-511T  
[91cm幅 レギュラー]

TAIS	00170-001656
商品番号	04-6270-2
サイズ	幅910×長さ1910×厚さ80mm

KE-512T  
[91cm幅 ミニ]

TAIS	00170-001657
商品番号	04-6271-2
サイズ	幅910×長さ1800×厚さ80mm

KE-513T  
[83cm幅 レギュラー]

TAIS	00170-001658
商品番号	04-6272-2
サイズ	幅830×長さ1910×厚さ80mm

KE-514T  
[83cm幅 ミニ]

TAIS	00170-001659
商品番号	04-6273-2
サイズ	幅830×長さ1800×厚さ80mm

月極	1割	2割	3割
----	----	----	----

## 2way sleepマットレス

ニシケン仕様

床ずれ予防に効果  
4ゾーン・プロファイル  
(凹凸加工)

厚さ  
10cm



素材  
無膜ウレタン(ポリエーテル)

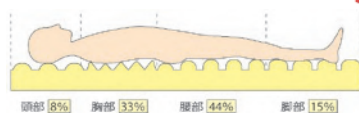

RJ-02-91R  
[91cm幅 レギュラー]

TAIS	00455-000049
商品番号	04-9010-2
サイズ	幅910×長さ1910×厚さ100mm

RJ-02-91S  
[91cm幅 ショート]

TAIS	00455-000051
商品番号	04-9011-2
サイズ	幅910×長さ1800×厚さ100mm

RJ-02-83R  
[83cm幅 レギュラー]

TAIS	00455-000050
商品番号	04-9012-2
サイズ	幅830×長さ1910×厚さ100mm

RJ-02-83S  
[83cm幅 ショート]

TAIS	00455-000052
商品番号	04-9013-2
サイズ	幅830×長さ1800×厚さ100mm

月極	1割	2割	3割
----	----	----	----

## FKマットレス

フコク

高機能・高融点ポリエステルクッション材を使用

素材  
表地:ニット地ポリエステル100%、  
中袋:メッシュ生地ポリエステル100%



厚さ  
8cm

FKマットレス90  
[90cm幅 レギュラー]

TAIS	00853-000004
商品番号	04-9000-2
サイズ	幅900×長さ1910×厚さ80mm

FKマットレス90  
[90cm幅 ショート]

TAIS	00853-000012
商品番号	04-9001-2
サイズ	幅900×長さ1800×厚さ80mm

FKマットレス83  
[83cm幅 レギュラー]

TAIS	00853-000003
商品番号	04-9002-2
サイズ	幅830×長さ1910×厚さ80mm

FKマットレス83  
[83cm幅 ショート]

TAIS	00853-000011
商品番号	04-9003-2
サイズ	幅830×長さ1800×厚さ80mm

月極	1割	2割	3割
----	----	----	----

## フレックスボード

ラックヘルスケア

寝た姿勢のまま移乗できる移乗ボード



●最大利用者体重/160kg

TAIS	00245-000151	商品番号	04-9080-1
------	--------------	------	-----------

月極	1割	2割	3割
----	----	----	----

## イージーモーション MEMV

モルテン

安全でスムーズな移乗を  
支援するスライディングボード

●最大利用者体重/130kg

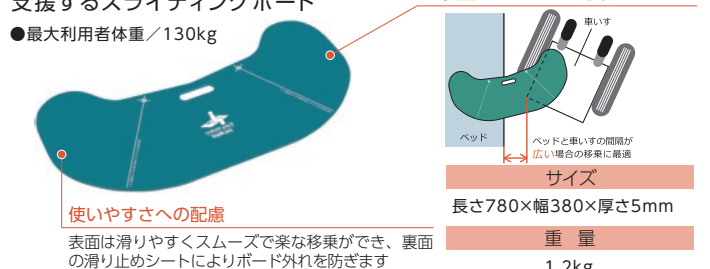

使いやすさへの配慮

表面は滑りやすくスムーズで楽な移乗ができ、裏面の滑り止めシートによりボード外れを防ぎます

TAIS	00054-000032	商品番号	04-9070-1
------	--------------	------	-----------

月極	1割	2割	3割
----	----	----	----

※特殊寝台付属品マットレスは非課税の特殊寝台とセットでレンタルする場合、非課税となります。

税込価格で表記しています(非課税 商品を除く)

# 床ずれ防止用具ガイド



床ずれとは、寝たきりなどにより皮膚表面にかかる圧で血流を阻害され、細胞に十分な酸素や栄養が行き届かず、皮膚が赤みを帯びたり、ただれたりするなど皮膚組織が壊死してしまった状態です。床ずれ防止用具は主に体圧分散で床ずれを防止する福祉用具です。

## 床ずれが発生するメカニズム

### ① ご利用者さまの皮膚表面に圧(圧迫力・ずれ力)がかかる

マットレスの上で長時間寝たり、ベッドの背上げ、座位姿勢などによりご利用者さまの皮膚表面には圧がかかります。圧とは圧迫力とずれ力を意味します。

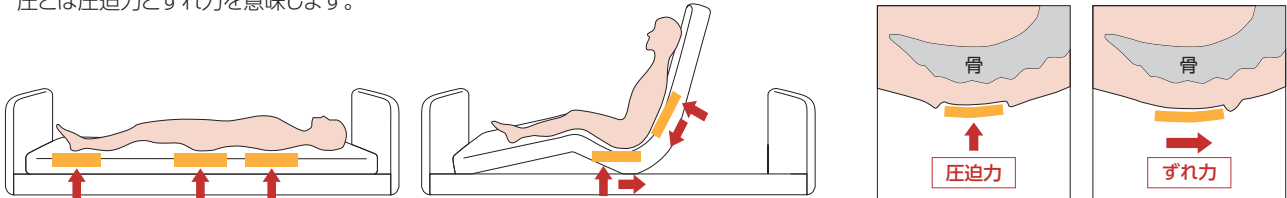

### ② 圧で血管が変形し血液が流れにくくなる

圧迫力やずれ力が人体組織内部に伝わると圧縮・引張・せん断の各応力が生じ、血管が変形して血液が流れにくくなります。

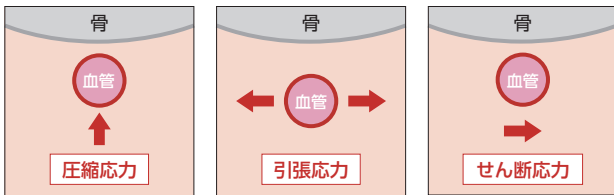

#### 圧により人体組織内部に生じる応力

- 圧縮応力 …………… 血管を圧縮するように作用する応力
- 引張応力 …………… 血管を引き伸ばすように作用する応力
- せん断応力 …………… 血管をはさみ切るように作用する応力

応力とは物体に力が作用するとき物体内部に生じる抵抗力を指します。

### ③ 身体への圧の影響による床ずれ(褥瘡)の発生とQOLの低下

圧の影響で血管が変形し血液が流れにくくなると、痛みやしびれ、苦しさなどの不快で危険な状態に陥ります。このまま一定時間放置すると十分な酸素や栄養が行き届かない状態が続く組織が壊死する褥瘡が発生し、QOL (quality of life=生活の質) の低下をきたします。ベッド上で長時間生活するような、全介助または一部介助が必要な人は身体にかかる圧に対して、寝返りや座り直しなど自分の力で対処することが難しいため、体位変換器や床ずれ防止用具などを活用した安全対策が必要です。

## OHスケールによる床ずれ発生リスク判定

4つの危険因子を3段階もしくは2段階で判定し、その合計点数で床ずれ発生リスクの判定を行います。

評価項目	判定			点数	合計点数	床ずれ発生リスク		
	できる: 0点	どちらでもない: 1.5点	できない: 3点					
自力体位変換能力	できる: 0点	どちらでもない: 1.5点	できない: 3点	点	0点	なし		
病的骨突出	なし: 0点	軽度・中等度: 1.5点	高度: 3点	点				
浮腫(むくみ)	なし: 0点	あり: 3点		点			1~3点	軽度
関節拘縮	なし: 0点	あり: 1点		点			4~6点	中等度
					7~10点	高度		

## 床ずれ発生リスクに基づく用具選定の目安(参考)

OHスケールの床ずれ発生リスクをベースとした床ずれ防止マットレスの選定の目安です。実際には商品によってそれぞれ特性があり、対応するリスクも異なりますのであくまで参考としてお考えください。

床ずれ発生リスク	特殊寝台付属品マットレス		床ずれ防止用具マットレス	
	薄手 (10cm程度)	厚手 (12cm程度)	静止型マットレス	圧切替型 エアマットレス
なし	●			
軽度		●		
中等度			●	
高度				●

## 床ずれ防止用具マットレスの種類とラインナップ

**圧切替型エアマットレス** …… エアセルへの空気の出し入れによる凹凸の動きを電動で繰り返し、体への部分的な圧力を分散させるマットレスです。一般的に静止型よりも体圧分散性に優れています。

**静止型マットレス** …………… 広い面積で体を受け止めて体圧を分散させるマットレスです。寝心地にも優れています。また圧切替型と違い、電力を必要としません。

**ハイブリッドマットレス** ……… ハイブリッドマットレスと圧切替型エアマットレスのそれぞれの特徴を併せ持つマットレスです。

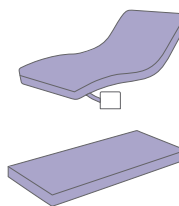

ページ	商品名	マットレスの種類	OHスケール 床ずれ発生リスク			
			なし	軽度	中等度	高度
24	モルデン ビリーブ	 ハイブリッド マットレス		●		●
24	モルデン アマンダ	 ハイブリッド マットレス		●		●
24	モルデン オスカー	 ハイブリッド マットレス		●		●
25	パラマウントベッド こころあ利楽flow	 圧切替型 エアマットレス		●		●
25	パラマウントベッド こころあ利楽	 圧切替型 エアマットレス		●	●	
25	ケーブ マイクロクライメイト ビッグセル アイズ	 圧切替型 エアマットレス		●		●
26	ケーブ マイクロクライメイト ネクサス アイビー	 圧切替型 エアマットレス		●		●
26	ケーブ エアマスター ネクサスR プラス	 圧切替型 エアマットレス		●		●
26	ケーブ ディンプルマットレス	 静止型マットレス	●		●	
27	タイカ アルファプラ FII-W	 静止型マットレス	●		●	
27	タイカ アルファプラ L	 静止型マットレス	●		●	
27	パラマウントベッド エバープラウドマットレス	 静止型マットレス	●		●	
27	シーホネンス C-MAX	 静止型マットレス	●		●	

サービスコード 床ずれ防止用具:171005

## ビリーブ

モルテン

寝返りの頻度を感知し、最適な圧対策に導く  
自動フィッティングマットレス

軽度～高度  
リスク保有者

ハイ  
ブリッド



●寝返りの頻度や圧対策を自動にする自動フィッティング機能を搭載



材質 マット:エアセル=ウレタンフィルム、フィッティングフォーム・安定支持フォーム・  
底着き防止フォーム=高耐久ウレタンフォーム  
カバー:ウレタン合成(製菌加工)

### MBLV91 [91cm幅 レギュラー]

TAIS	00054-000567	商品番号	05-2030-2
サイズ/幅910×長さ1930×厚さ130mm 重量/8.5kg			
月極	1割	2割	3割

### MBLV91S [91cm幅 ショート]

TAIS	00054-000569	商品番号	05-2031-2
サイズ/幅910×長さ1820×厚さ130mm 重量/8.0kg			
月極	1割	2割	3割

### MBLV83 [83cm幅 レギュラー]

TAIS	00054-000566	商品番号	05-2032-2
サイズ/幅830×長さ1930×厚さ130mm 重量/8.0kg			
月極	1割	2割	3割

## アマンダ

モルテン

3D除圧とお知らせ機能でベッドまわりの  
安心・安全を追求した高性能エアマットレス

軽度～高度  
リスク保有者

ハイ  
ブリッド



●3D除圧

独自構造のエアセルは、寝心地を損なわず、全方向(たて、よこ、傾き方向)からの除圧により優れた床ずれ対策を実現

●お知らせ機能

マットレスにセンサーを内蔵し、夜間のご利用者さまの起き上がりやベッドからのずれ落ちを感知すると専用のワイヤレス受信機でお知らせ



### MAMA91 [91cm幅 レギュラー]

TAIS	00054-000436
商品番号	05-2020-2
サイズ/幅910×長さ1930×厚さ140mm 重量/11kg	

### MAMA91S [91cm幅 ショート]

TAIS	00054-000438
商品番号	05-2021-2
サイズ/幅910×長さ1820×厚さ140mm 重量/10.5kg	

### MAMA83 [83cm幅 レギュラー]

TAIS	00054-000435
商品番号	05-2022-2
サイズ/幅830×長さ1930×厚さ140mm 重量/10kg	

### MAMA83S [83cm幅 ショート]

TAIS	00054-000437
商品番号	05-2023-2
サイズ/幅830×長さ1820×厚さ140mm 重量/9.5kg	

材質

マット:エアセル=ウレタンフィルム  
フィッティング層・底着き防止層=高耐久ウレタンフォーム  
カバー:ウレタン合皮(製菌加工)

月極	1割	2割	3割
----	----	----	----

## オスカー

モルテン

さまざまな身体状況のご利用者さまへのケアに最適な特性に対応する、  
人の手で行うような優しい自動体位変換機能を備えた高性能エアマットレス

軽度～高度  
リスク保有者

ハイ  
ブリッド



● 下肢用 ● 上体用

下肢用・上体用の4つのポジションングセルで人の手に近いやさしい体位変換を行います。除圧効果を高め、ご利用者さまの安眠を確保し、介護者さまの負担も軽減できます。

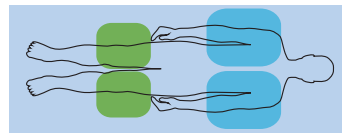

材質 マット:エアセル=ウレタンフィルム  
フィッティング層・底着き防止層=高耐久ウレタンフォーム  
カバー:ウレタン合皮(製菌加工)

### MOSC91 [91cm幅 レギュラー]

TAIS	00054-000137	商品番号	05-2000-2
サイズ/幅910×長さ1930×厚さ170mm 重量/13.5kg			
月極	1割	2割	3割

### MOSC83 [83cm幅 レギュラー]

TAIS	00054-000137	商品番号	05-2001-2
サイズ/幅830×長さ1930×厚さ170mm 重量/12kg			
月極	1割	2割	3割

\*床ずれ防止用具は非課税の特殊寝台とセットでレンタルする場合、非課税となります。

税込価格で表記しています( 非課税 商品を除く)

## ここちあ利楽flow 清拭タイプ

パラマウントベッド

非課税

全自動運転の「ここちあ利楽」に自動体位変換機能「スモールフロー機能」が付いてより一層床ずれ防止機能が進化したエアマットレス

軽度～高度  
リスク保有者 圧切替型



- 小さな体位変換を繰り返す「スモールフロー機能」を搭載
- 独自の「i-fitting機能」で体重・体形から背上げや離床に自動対応
- 寝位置センサーによる制御で、自動運転中のずれ・転落を予防
- 厚さ17cmの独自構造で、優れた体圧分散性を発揮
- 約10分で空気を充填できる大容量ビルトインポンプを搭載

サイズ & 重量	材質
KE-911S / 幅910×長さ1910×厚さ170mm 12.9kg KE-913S / 幅830×長さ1910×厚さ170mm 12.4kg	側地:ポリエステル・ポリウレタン エアセル:ポリウレタン、チューブ:塩化ビニル ポンプケース:ABS樹脂

電源コードを差し込むだけで、エアマットレスのかたさ調節も体位変換も全自動

スモールフロー機能  
(自動体位変換機能)

エアマットレス下部にある4つのスモールフローセルが順番に膨張・収縮を繰り返して繰り返すことで、ご利用者さまに不快感を与えず、姿勢反射による拘縮防止をサポートします。

バックサポート機能  
(背上げ時の姿勢保持)

ベッドの背角度が約30°以上になると、4つのスモールフローセルが同時に膨らみ、背あげしたときの姿勢保持をサポートします。

自動しかり機能  
(離床や端座り時の安全センサー)

ご利用者さまの起き上がりやマットレス端部への寝返り、端座りを検知し、マットレス全体の内圧を自動で上げてかたさを調整します。膨らんでいた4つのスモールフローセルは自動で縮みます。

## ここちあ利楽 清拭タイプ

パラマウントベッド

電源コードを差し込むだけで床ずれ防止機能がスタートする操作不要の全自動マットレスで体圧分散性と寝心地の良さを両立

軽度～中等度  
リスク保有者 圧切替型

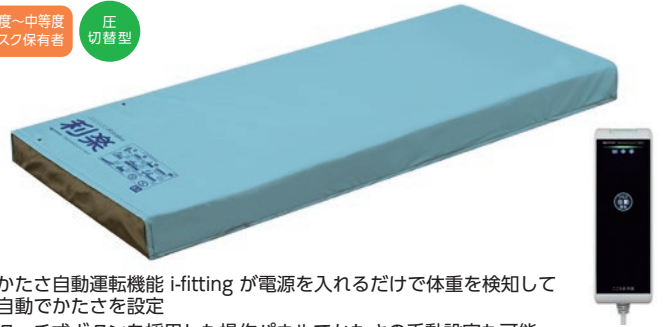

- かたさ自動運転機能 i-fitting が電源を入れるだけで体重を検知して自動でかたさを設定
- タッチ式ボタンを採用した操作パネルでかたさの手動設定も可能
- 大容量ターボポンプをマットレス内に収納。エア注入は約10分で実現
- 万一の災害に備えた停電対応機能

サイズ & 重量	材質
KE-971S / 幅910×長さ1910×厚さ130mm 10kg KE-972S / 幅910×長さ1800×厚さ130mm 9.8kg KE-973S / 幅830×長さ1910×厚さ130mm 9.6kg	側地:ポリエステル・ポリウレタン エアセル:ポリウレタン、チューブ:塩化ビニル ポンプケース:ABS樹脂

### ベッドリンクケーブルE KE-97CQ パラマウントベッド

「ここちあ利楽flow」「ここちあ利楽」の両方に適合。当ケーブルを利用するとマットレスの電源コードが不要になり、自動調圧機能にE-ストレッチ、背抜き機能が追加されます。長さは2.5m、重量0.1kg

適合ベッドはパラマウントベッド社の楽匠プラス、楽匠Zです。楽匠Zに関しては右画像の手元スイッチ表示パネル採用機種のみ対応で、初期型の液晶画面のものは適合しませんのでご注意ください。



商品名	幅	サイズ	品番	TAIS	商品番号	月極レンタル料金	1割負担額	2割負担額	3割負担額
ここちあ利楽flow 清拭タイプ	91cm幅	レギュラー	KE-911S	00170-001351	05-6030-0				
	83cm幅	レギュラー	KE-913S	00170-001353	05-6031-0				
ここちあ利楽 清拭タイプ	91cm幅	レギュラー	KE-971S	00170-001065	05-6000-2				
	91cm幅	ミニ	KE-972S	00170-001066	05-6001-2				
	83cm幅	レギュラー	KE-973S	00170-001067	05-6002-2				
ベッドリンクケーブルE	—	—	KE-97CQ	00170-001073	00-2010-1				

## マイクロクライメイト ビッグセル アイズ ケープ

新たな床ずれ発生リスク「マイクロクライメイト」に対応角度、時間管理アシスト機能搭載

軽度～高度  
リスク保有者 圧切替型



### ● 背上げ角度と経過時間をデジタル表示

背上げ角度表示は、セミファウラー位の15°から5°刻みで液晶画面に表示。背上げの経過時間も表示されるので、経管栄養等のケアの時間管理にも使えます。



背上げ角度が30°・45°・60°は音聲でお知らせ

材質 エアセル:ポリウレタンフィルム表面シボ加工(抗菌)  
ヘッドアップセンサー:換気ユニット:ABS樹脂  
ベースシート:側面ナイロンオックス、下面ポリエステルメッシュ(滑り止め布付き)

### ● 床ずれ発生リスク「Microclimate」の看護ケアをサポートする

Microclimate(皮膚局所の温度・湿度)に対応する新機能「ファンモーター」を搭載。ファンモーターは、エアマットレス内に効果的な空気の流れを作り出し、24時間、皮膚局所の温度と湿度の状態をより快適に保つことを実現。

### ● 定期的な圧切替で床ずれ防止

マットレス内蔵センサにより、どの角度でも5分間隔で3連圧切替を行い、局所の圧迫とずれ力の解放を定期的促します。

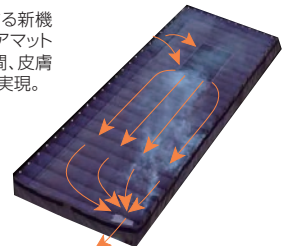

### CR-753 [90cm幅 レギュラー]

TAIS	00206-000141	商品番号	05-3040-2
サイズ	幅900×長さ1920×厚さ150mm 重量/マット:6.8kg、ポンプ:2.9kg		
月極	1割	2割	3割

### CR-750 [84cm幅 レギュラー]

TAIS	00206-000140	商品番号	05-3041-2
サイズ	幅840×長さ1920×厚さ150mm 重量/マット:6.5kg、ポンプ:2.9kg		
月極	1割	2割	3割

※床ずれ防止用具は非課税の特殊寝台とセットでレンタルする場合、非課税となります。  
※ベッドリンクケーブルEは、非課税の特殊寝台とセットでレンタルする場合も課税対象です。

税込価格で表記しています(非課税 商品を除く)

特殊寝台・付属品 P2-21  
床ずれ防止用具 P22-27  
体位変換器 P28-29  
歩行補助杖 P30-31  
歩行器 P32-39  
手すり P40-53  
車いす・付属品 P54-77  
スロープ P78-81  
移動用リフト P82-88  
自動排泄処理装置 P89  
徘徊感知機器 P90-93

サービスコード 床ずれ防止用具:171005

## マイクロクライメイト ネクサス アイビー ケープ

進化した床ずれ防止機能とベッドサイドの看護・介護ケアに役立つ機能を搭載

軽度～高度  
リスク保有者

圧  
切替型

ベースマット材質:  
三次元スプリング構造体  
プレスエア (抗菌)

エアセル材質:  
ポリウレタンフィルム表面シボ加工 (抗菌)

ベースシート材質:  
ナイロンオックス・ポリエステルメッシュ  
すべり止め布付き、ターポリン布

●「角度・時間管理アシスト機能」「操作設定と動作状況をディスプレイ」

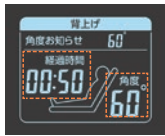

ヘッドアップセンサ・換気ユニット材質:  
(ケース部)ABS樹脂

● 床ずれ防止の新技術  
「マイクロクライメイト対応システム」を搭載

皮膚局所の温度・湿度の上昇を抑えて床ずれ防止とムシ対策機能をバージョンアップ。

マイクロクライメイト



吸引式ファンモーターがエアマットレス内にもった熱と湿気を吸引し外部に排気することで常に効果的な空気の流れを作り出し24時間、皮膚局所の温度と湿度の状態をより快適に保つことを実現。



吸引式ファンモーター

● 新開発「傾斜型2層式エアセル」×「デュアルフィットセル」

背上げと端座位シーンをテーマに開発した傾斜型2層式エアセルをエアマットレス中心部に配列。



新開発  
傾斜型2層式エアセル  
\*エアセルを透過したイメージ画像です。



背上げ



端座位

タイプ	品番	マットレス サイズ&重量	TAIS	商品番号	月極レンタル料金	1割負担額	2割負担額	3割負担額
900	CR-773	幅900×長さ1920×厚さ120mm/6.8kg	00206-000162	05-3050-2				
900/SHORT	CR-777	幅900×長さ1800×厚さ120mm/6.5kg	00206-000164	05-3051-2				
840	CR-770	幅840×長さ1920×厚さ120mm/6.5kg	00206-000161	05-3052-2				

## エアマスター ネクサスR プラス ケープ

ワンタッチで使用できる  
“かんたんモード”を搭載

軽度～高度  
リスク保有者

圧  
切替型

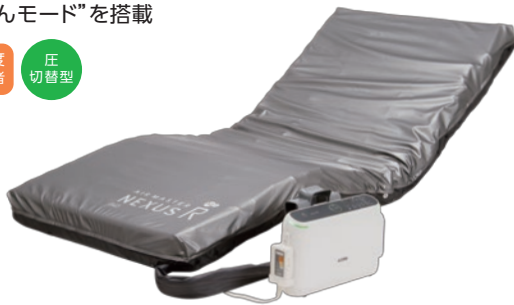

材質 エアセル:ポリウレタンフィルム表面シボ加工 (抗菌) ベースマット:プレスエア (制菌)  
ベースシート:ナイロンオックス・ポリエステルメッシュ (滑り止め布付き)  
ヘッドアップセンサ:ABS樹脂

CR-673 [90cm幅 レギュラー]

TAIS 00206-000089 商品番号 05-3010-2  
サイズ/幅900×長さ1910×厚さ120mm 重量/マット:10.1kg, ポンプ:3.5kg

CR-677 [90cm幅 ショート]

TAIS 00206-000091 商品番号 05-3011-2  
サイズ/幅900×長さ1800×厚さ120mm 重量/マット:9.5kg, ポンプ:3.5kg

CR-671 [84cm幅 レギュラー]

TAIS 00206-000088 商品番号 05-3012-2  
サイズ/幅840×長さ1910×厚さ120mm 重量/マット:9.6kg, ポンプ:3.5kg

月極	1割	2割	3割

## ディンプルマットレス (防水) ケープ

身体への押し戻しが少ないディンプル形状。  
寝心地がよく、体位変換しやすい反力軽減マットレス

リスクなし～中等度  
リスク保有者

静止型

- 局所を部分的に圧力解放するディンプル+スリット形状
- 理想的な寝姿勢を保持する体重バランス構造
- 離床・端座位が安定するアクティブフレーム構造
- Ag+銀制御、防炎加工を施した安心のカバー素材



ウレタン特有の反力を軽減  
局所(かかと)を部分的に圧力解放部位に応じてディンプルの深さが異なり、良い寝姿勢を実現

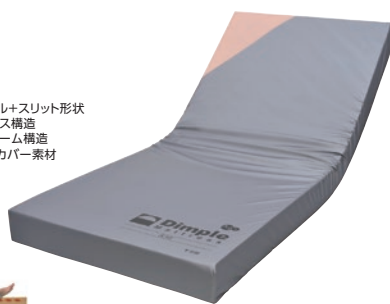

圧縮時に変形

材質 中身:ラバータッチウレタンフォーム・高硬度ウレタンフォーム  
カバー:ポリウレタンフィルムラミネート加工布 (防水・防炎・銀制御加工)

CR-541 [90cm幅 レギュラー]

TAIS 00206-000070 商品番号 05-3030-2  
サイズ/幅900×長さ1910×厚さ120mm 重量/6.6kg

月極	1割	2割	3割

CR-540 [83cm幅 レギュラー]

TAIS 00206-000070 商品番号 05-3031-2  
サイズ/幅830×長さ1910×厚さ120mm 重量/6.0kg

月極	1割	2割	3割

\*床ずれ防止用具は非課税の特殊寝台とセットでレンタルする場合、非課税となります。

税込価格で表記しています (非課税 商品を除く)

## アルファプラ FII-W 撥水・防水タイプ

タイカ

アルファプラFの体圧分散性・快適性・安定性は保ちつつ  
自分で動く意欲を支え、寝返りをサポート カバーに抗ウイルスを追加  
本製品は全てのウイルス・菌による感染を予防するものではありません。

リスクなし～中等度  
リスク保有者

静止型

**αPLA FII-W**  
アルファプラ FII-W

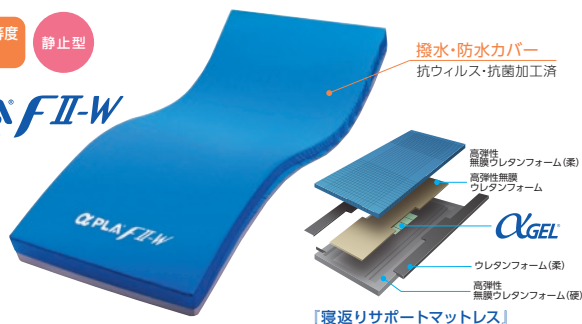

材質 カバー表地:ポリエステル 裏地:ポリウレタン  
中身:ポリウレタンフォーム/シリコーンゲル

### MB-FIIPW1R [91cm幅 レギュラー]

TAIS	00563-000153	商品番号	05-1060-2
サイズ	幅910×長さ1950×厚さ130mm 重量/9.0kg		

### MB-FIIPW1S [91cm幅 ショート]

TAIS	00563-000154	商品番号	05-1061-2
サイズ	幅910×長さ1810×厚さ130mm 重量/8.5kg		

### MB-FIIPW3R [83cm幅 レギュラー]

TAIS	00563-000151	商品番号	05-1062-2
サイズ	幅830×長さ1950×厚さ130mm 重量/8.3kg		

月極	1割	2割	3割
----	----	----	----

## アルファプラ L 撥水・防水タイプ

タイカ

ベッド上で動ける方の床ずれ予防を対象にして、弾力のある素材で、  
体圧分散と動きやすさのバランスに注力して作ったマットレスです

リスクなし～中等度  
リスク保有者

静止型

**αPLA L**  
アルファプラ L

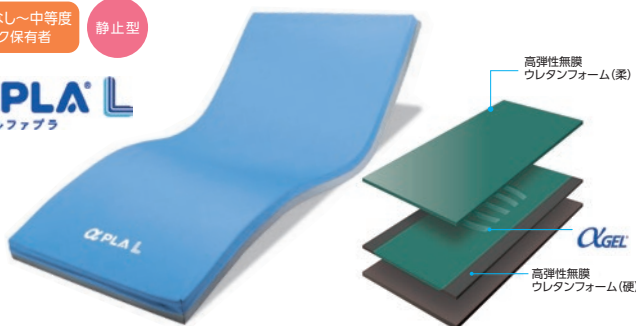

材質 カバー表地:ポリエステル 裏地:ポリウレタン  
中身:ポリウレタンフォーム/シリコーンゲル



### MB-LW1R [91cm幅 レギュラー]

TAIS	00563-000103	商品番号	05-1020-2
サイズ	幅910×長さ1950×厚さ100mm 重量/7.6kg		

### MB-LW1S [91cm幅 ショート]

TAIS	00563-000104	商品番号	05-1021-2
サイズ	幅910×長さ1810×厚さ100mm 重量/7.1kg		

### MB-LW3R [83cm幅 レギュラー]

TAIS	00563-000101	商品番号	05-1022-2
サイズ	幅830×長さ1950×厚さ100mm 重量/6.9kg		

月極	1割	2割	3割
----	----	----	----

## エバープラウドマットレス 通気タイプ

パラマウントベッド

静止型で最高クラスの体圧分散性と  
ずれ軽減機能で床ずれ防止をサポートするリバーシブルマットレス

リスクなし～中等度  
リスク保有者

静止型



5層のウレタンフォームが  
優れた体圧分散性を実現

材質 クッション:ウレタンフォーム  
内カバー:ポリエステル100%

### KE-621TQ [91cm幅 レギュラー]

TAIS	00170-000962	商品番号	05-6020-2
サイズ	幅910×長さ1910×厚さ130mm 重量/10kg		

### KE-622TQ [91cm幅 ミニ]

TAIS	00170-000963	商品番号	05-6021-2
サイズ	幅910×長さ1800×厚さ130mm 重量/9.5kg		

### KE-623TQ [83cm幅 レギュラー]

TAIS	00170-000964	商品番号	05-6022-2
サイズ	幅830×長さ1910×厚さ130mm 重量/9kg		

### KE-624TQ [83cm幅 ミニ]

TAIS	00170-000965	商品番号	05-6023-2
サイズ	幅830×長さ1800×厚さ130mm 重量/8.5kg		

月極	1割	2割	3割
----	----	----	----

## C-MAX 防水

シーホネンス

体が沈みこまず、動きを阻害しない  
体圧分散性[高]+リハビリを促進します

リスクなし～中等度  
リスク保有者

静止型

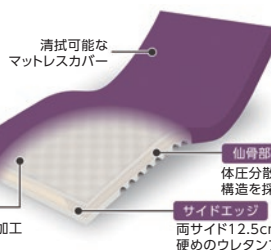

材質

クッション:ウレタンフォーム  
カバー:ポリエステル100%  
(ウレタンラミネート加工)

### SA-2033L [90cm幅 レギュラー]

TAIS	00167-000194	商品番号	05-4000-2
サイズ	幅900×長さ1910×厚さ120mm 重量/7.6kg		

月極	1割	2割	3割
----	----	----	----

※床ずれ防止用具は非課税の特殊寝台とセットでレンタルする場合、非課税となります。

税込価格で表記しています( 非課税 商品を除く)

# 体位変換器

体位変換器とは「空気パッド等を身体の下に挿入することにより、居宅要介護者等の体位を容易に変換できる機能を有するものに限り、体位の保持のみを目的とするものを除く」と介護保険制度で定めています。この原理を応用したり、身体と床面の摩擦抵抗を少なくしたりすることで、寝返りなどの姿勢変換の介助を容易にします。動力により周期的な体位変換を促す商品もあります。

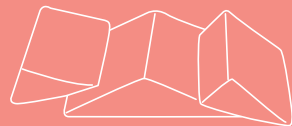

サービスコード 体位変換器:171006

## スモールチェンジ ラグーナ ケープ

非課税

15分毎に小さな体位変換を自動で繰り返す「スモールチェンジ機能」搭載



自動で小さな体位変換を繰り返す



スモールチェンジ機能



## SMALL CHANGE LAGUNA

### ■スモールチェンジで床ずれ防止

右上半身、左骨盤を持ち上げる

左上半身、右骨盤を持ち上げる



小さな体位変換を15分毎に自動で行う

スモールチェンジは、骨盤を中心に対角線状の小さな体位変換を約15分毎に自動で行う機能で、床ずれを防ぎます。上半身と下半身を大きく左右いずれかの方向に傾け、長い時間保持する従来の方法とは異なります。

### ■ハイブリッド構造でムレを防止

圧切替×スモールチェンジ×ムレ対策素材が、マットレス内の熱や湿気を排気します。

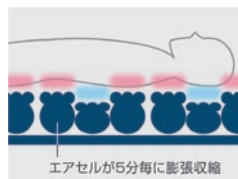

エアセルの圧切替

独立したエアセルが膨張収縮を繰り返し、5分毎に身体の保持面が切り替わります。これにより常時肌とマットレスが密着せず、不快なムレを軽減します。

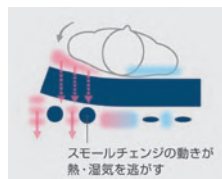

スモールチェンジ機能

スモールチェンジの動きにより、身体とマットレスの接触面やマットレス内部にこもった熱や湿気を逃します。

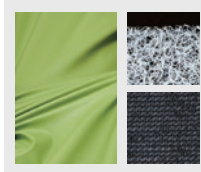

ムレ対策素材

優れた防水性を保ちながら、熱と熱気のみを透過する透過・防水カバーや三次元スプリング構造体プレスエアやメッシュカバーなどムレ対策素材を使用しています。



従来の負担

従来のケアの場合

- 従来の機械的な体位変換は身体がずれて危険
- 大きな体位変換により、睡眠が妨げられる
- 体力面や精神面など、介護者さまの負担が大きい

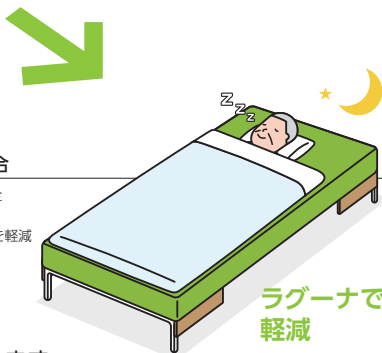

スモールチェンジ「ラグーナ」の場合

- 体位変換時の動きが小さく、安心かつ安全
- 小さな体位変換により、睡眠を妨げない
- 体力面や精神面など、介護者さまの負担を軽減

ラグーナで軽減

療養者の快眠を守り、介護者さまの負担を減らします。

### 自動ヘッドアップ

マットレスに内蔵したセンサがヘッドアップ角度を検知。角度に応じて、マットレスのやわらかさと動きを最適な状態に自動調整します。

4段階やわらかさ調整

全てのベッドに適合



安全機能

30°を超えるとスモールチェンジが自動オフ

底つき防止 エアセルが体重をしっかりと支え、底つきのリスクを防ぎます。

材質

マットレスカバー:ポリウレタンフィルムラミネート加工布(防水・透湿・制菌・伸縮・防炎)

サイズ

エアポンプ:幅365×高さ246×奥行87mm(ポンプフック装着時/幅365×高さ276×奥行157mm)

重量

エアポンプ:3.4kg

タイプ	品番	マットレス サイズ&重量	TAIS	商品番号	月極レンタル料金	1割負担額	2割負担額	3割負担額
900	CR-703	幅900×長さ1920×厚さ135mm/8.6kg	00206-000103	06-2000-0				
900/SHORT	CR-707	幅900×長さ1800×厚さ135mm/8.2kg	00206-000105	06-2001-0				
840	CR-700	幅840×長さ1920×厚さ135mm/8.2kg	00206-000102	06-2002-0				

税込価格で表記しています(非課税 商品を除く)

## エニモ Rモデル 清拭防水カバー付

ケープ

美しい30度側臥位をつくるポジショニングクッション  
上半身と下半身どちらにもフィットするリバーシブル構造

600タイプ 清拭防水カバー付き

800タイプ 清拭防水カバー付き



Anymo

中身クッション

中身クッション

リバーシブル構造

スリット構造

フラット面



背中を乗せるだけでクッションが傾き、きれいに角度がつく



肩から臀部まで1本で支える

従来の枕型クッションの2個分の長さを1本でしっかり支えることが可能

包み込むようにホールド

素材

本体: 表側地/ポリエステル80% 綿20% カバー: 表地/ポリウレタンフィルム(防水) 中身/ポリウレタンフォーム100% 裏地/ポリエステル100%

タイプ	品番	サイズ (ハンドル部除く)	重量	TAIS	商品番号	月極レンタル料金	1割負担額	2割負担額	3割負担額
R600タイプ	R600-SBCS	幅300×長さ600mm	0.75kg	00206-000150	06-2010-0				
R800タイプ	R800-SBCS	幅300×長さ800mm	0.95kg	00206-000151	06-2011-0				

## ナーセントパット (3ピース)

アイ・ソ・ネックス

シンプルだから使いやすい、  
体位変換・ポジショニングの定番品

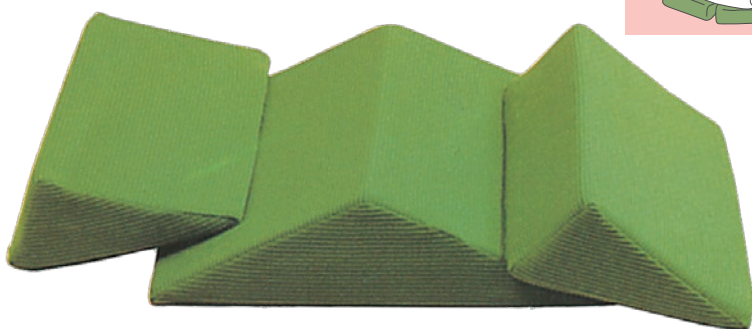

●半側臥位がラクに保てます

●おむつ交換時に役立つ側臥位の例

●理想的な仰臥位 (ファウラー位)

大ピース

小ピース

サイズ	サイズ
幅400×奥行400×高さ100mm	幅400×奥行200×高さ100mm
重量	材質
1セット1.8kg	高密度ウレタン

- 自由自在に組み合わせて最適な体位に
- 型くずれしにくい三角形の高密度特殊ウレタン
- ずれにくく通気性バツグンのカバー

TAIS	00149-000012	商品番号	06-9020-1
月極	1割	2割	3割

## トレイジー スライドシート

東レ

わずかな力で体位変換・移動が楽にできる!  
介護する方・される方の負担を軽減する  
快適スライドシート!  
東レ独自の3層構造による  
抜群のスライド性!



滑りのよいナイロン生地を3重にした、  
東レ独自の3層構造により、  
抜群のスライド性を実現。

上下左右、回転等、さまざまな体位変換や移動を  
わずかな力で楽に行えます。

軽くて薄く、制菌加工で清潔&快適!

サイズ
シート地:幅750×長さ1200mm 収納袋:幅290×長さ195mm
素材
シート地:ナイロン100% (制菌加工 マックスベック®使用) 収納袋:ポリエステル100%

TAIS	00947-000001	商品番号	06-9000-1
月極	1割	2割	3割

税込価格で表記しています ( 非課税 商品を除く )

特殊寝台・付属品  
レンタル  
P2-21

床ずれ防止用具  
レンタル  
P22-27

体位変換器具  
レンタル  
P28-29

歩行補助杖  
レンタル  
P30-31

歩行器  
レンタル  
P32-39

手すり  
レンタル  
P42-53

車いす・付属品  
レンタル  
P54-77

スロープ  
レンタル  
P78-81

移動用リフト  
レンタル  
P82-88

自動排泄処理装置  
レンタル  
P89

徘徊感知機器  
レンタル  
P90-93

# 歩行補助杖ガイド

歩行補助杖は、補助があれば歩ける人のための道具です。立位バランスを補い、歩行を安定させます。また体重を支持してバランスを崩したときの支えになります。しかし、杖一本ですべてを解決することはできません。転倒のリスクは常に配慮し、体調や場所にあわせて他の用具と使い分けることも必要です。



## 多点杖

多点杖は多脚杖とも呼ばれ、杖の脚が三本以上あるものを指します。手を離しても杖が倒れず、体重をかけても安定します。現在市販されているものは四本ものが多く、それらは四点杖ともいいます。平らな面に対して垂直に降ろすように使用するので斜めに突くような場合には適しません。ただし、なかには脚部が可動し角度をつけて接地する杖もあります。



## 松葉杖

松葉杖は、腋当てが付きその下にグリップがある杖です。腋当てに腋の下を当てず腋で挟むようにしてグリップに体重をかけて使用します。腋の下に体重をかけない理由は、腋の下には血管や神経があるので、腋当てにもたれると神経を圧迫したり、血行が悪くなることにより、手のしびれなどが生じてしまうからです。基本的に2本1組で使用します。



## サイドケイン(サイドウォーカー)

サイドケインは脚が四本あり、さらに接地面が広いので安定性に優れていますが、幅や重さがありますので片手で持ち歩くには腕に力が必要です。四点杖よりも安定感がほしい場合に使用し、片手で持って前方に突きながら歩きます。ベッドや椅子、トイレからの立ち上がりの支えとして使用することもできます。



## ロフstrand杖

ロフstrand杖はロフstrandクラッチとも呼ばれ、1本の脚と体重を支えるグリップ、カフと呼ばれる腕のサポート機構を備えた片手用の杖です。握力が弱く力が不十分な場合や腱鞘炎などで手首が痛む場合にも使用されます。体重が分散しやすく、杖を片側に突いて歩くと障害のある患側にかかる体重は概ね2/3となります。

サービスコード 歩行補助杖:171010

### カーボン四点式フラットグリップ 79C-W1

非課税

島製作所

グリップ部が手のひらに馴染む素材・形状  
軽量型で使いやすいカーボン製です。

サイズ	
全長:665~895mm(10段階調整) 幅:140mm 直径:185mm	
重量	約490g
材質	本体・ベース:カーボン グリップカバー:TPE ゴムキャップ:TPR
TAIS	00576-000045
商品番号	10-2020-0



- 握り心地の良いグリップカバーとクッション仕様
- 幅広いグリップ形状で手のひらの痛みを軽減します



### アルミ製四点杖 MRA-01613

非課税

ミキ

軽量タイプながら体重をかけても倒れないため  
安定した使い心地です

サイズ	
全長:約720~950mm (25mmピッチ 10段階) 外パイプ径:22mm 内パイプ径:19mm 脚:約140×210mm 脚部パイプ径:13mm	
重量	約750g
材質	フレーム:アルミ 脚部:スチール
カラー:ライトブラウン	
TAIS	00122-000313
商品番号	10-9030-0



月極	1割	2割	3割
----	----	----	----

月極	1割	2割	3割
----	----	----	----

## 四点可動式オン・オフさん

非課税

島製作所

使用に応じて前後各15度の可動と、固定の切り替えが可能な四点杖  
カーボン製で軽量、持ち心地の良いクッションとグリップカバーで、  
長時間の使用も楽に扱うことが可能です

### サイズ

全長:約635~890mm  
(11段階調整)  
幅:100mm  
直径:150mm  
ベース直径:100mm

### 重量

約430g

### 材質

本体・グリップ:カーボン  
ベース:ナイロン樹脂  
ゴムキャップ:TPR  
グリップカバー:TPE



桜エッジ ストライプB



●77MC-S5桜エッジ(C-5)	●77MC-S4ストライプ(S-4)
TAIS 00576-000043	TAIS 00576-000043
商品番号 10-2000-0	商品番号 10-2001-0

月極	1割	2割	3割
----	----	----	----

## やわらGELグリップ4点杖

非課税

シナノ

軽くて歩きやすいのに、高い強度と安定感  
握りやすく手に馴染むグリップ

### サイズ

全長:約750~900mm  
(ピッチ25mm 7段階調整)  
幅:105mm  
直径:124mm

### 重量

約380g

### 材質

シャフト素材:耐食アルミφ20+φ18  
グリップ:PP+エラストマー  
脚部:GF強化ナイロン樹脂  
先ゴム:PP-27

2重パイプ状態で強度UP  
調節穴を一番引き出した  
状態でも中のパイプでカ  
バーするためシャフトの  
強度がアップ



ネイビー ボルドー

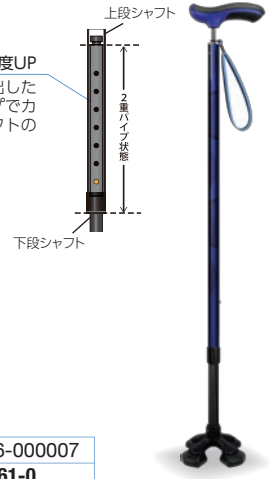

●ネイビー	●ボルドー
TAIS 01436-000007	TAIS 01436-000007
商品番号 10-9060-0	商品番号 10-9061-0

月極	1割	2割	3割
----	----	----	----

## ケアリングスーパー多点杖 C-088

非課税

ケアリング

硬さの違う2種類の杖先ゴムが足の裏と同じ重心  
移動を生み出し、高い推進力と安定性を実現

### サイズ

全長:650~875mm(10段階調整)  
グリップ:130mm

### 重量

約490g

### 材質

本体:アルミ合金  
グリップ:プラスチック樹脂  
石突:アルミ合金  
杖先:合成ゴム

カラー:カーボン色



TAIS 01765-000005
商品番号 10-9000-0

月極	1割	2割	3割
----	----	----	----

## ロフトランドクラッチ TY131

非課税

日進医療器

体格の大きい方に最適

### サイズ

握り手~上部:215~290mm  
握り手~下部:745~995mm  
(ピッチ25mm)  
支柱:25/22(φ)mm

### 重量

約720g

### 材質

カフ:スチール製  
塩ビコーティング仕上げ  
支柱:アルミニウム合金製

カラー:ブロンズ

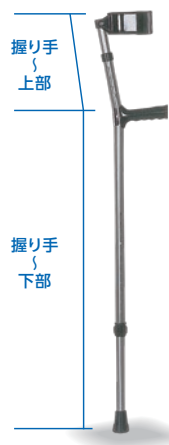

TAIS 00175-000369
商品番号 10-9050-0

月極	1割	2割	3割
----	----	----	----

## 合わせてパッチンPAT.P(2本1組) TY156M

非課税

日進医療器

ワンタッチで簡単に握りの高さ調節が可能なアルミ合金製松葉杖

- 従来品のように握りが回転せず、脇あて・握りともに汗等で滑りにくい素材です。
- ふれ止めナット付で歩行中のガタツキを防ぎます。

### サイズ

全長1090~1290mm  
【ピッチ25mm】  
脇あて~握り327~477mm  
【ピッチ37.5mm】

### 重量

約910g

### 材質

側弓・伸縮棒:アルミニウム合金製・アルマイト仕上げ  
脇あて・握り部:エラストマー



TAIS 00175-000366
商品番号 10-9010-0

月極	1割	2割	3割
----	----	----	----

## アルミサイドウォーカー NZW-153

非課税

日進医療器

立ち上がり動作及び歩行の補助に

### サイズ

幅450×奥行380mm  
高さ740~870mm

### 重量

約1.7kg

### 材質

本体:アルミ(一部スチール)



TAIS 00175-000243
商品番号 10-9040-0

月極	1割	2割	3割
----	----	----	----

税込価格で表記しています(非課税 商品を除く)

特殊登台・付属品  
P22-21  
床ずれ防止用具  
P22-27  
体位変換器  
P28-29  
歩行補助杖  
P30-31  
歩行器  
P32-39  
手すり  
P40-53  
車いす・付属品  
P54-77  
スロープ  
P78-81  
移動用リフト  
P82-88  
自動排泄処理装置  
P89  
徘徊感知機器  
P90-93

# 歩行器ガイド

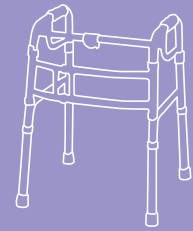

歩行器は四脚のフレーム構造で、足腰の筋力が低下して自立歩行が困難な方が体重を支えながら移動するための福祉用具です。歩行補助杖よりも支持性が求められる際に使用されます。道具を利用して安全に歩行するためには、ご利用者さまの体力や身体機能に適したものを選ぶことが大切です。

## 歩行器



### 持ち上げ型歩行器

歩行方法は、両手で歩行器を持ち上げ前に置き、グリップに体重を支えてから患側・健側の順で足を出す三動作歩行で、比較的動作学習がしやすい歩行方法です。折りたためない固定型歩行器と折りたたみができる折りたたみ型歩行器があります。また二段式のグリップで椅子やトイレからの離着席をサポートできる機種もあります。基本的に室内用です。



### キャスター付き歩行器

前脚のみ、あるいは四脚にキャスターが付いたものです。いずれもキャスターを滑らせて使用しますが、体重をかけるとストッパーが作用して固定されます。歩行器を前に振りだす時、上肢や体幹の筋力が弱くて歩行器を持ち上げるのが困難な方に向いています。基本的に室内用です。

### 交互型歩行器(現在取り扱いがありません)

左右のフレームが個々に動かせるので、歩く時には左右交互に動かし、右側の歩行器・左足・左側の歩行器・右足の4回の動作の歩行となります。この歩行動作の方が固定型に比べて難しい動作です。比較的、四肢の筋力低下の方に向いています。基本的に室内用です。

## 歩行車



### 四輪歩行車

多くの機種において前輪は360度回転する自在輪、後輪は固定輪で、軽く押しながら歩行することが可能です。ハンドグリップには手動ブレーキが付いているのでブレーキをかけながらスピードを調節することができます。また、より安定した歩行が可能な、肘を置いて前方で操作する前腕支持型歩行車もあります。疲れたら座ることができる座面が付いているものもあります。多くの機種が屋内外で使用できます。





### 前腕支持型歩行車





多くの機種において車輪はすべて360度回転する自在輪か、あるいは設定によって自在輪です。フレーム上部のU字形のパッドで前腕部を支持しながら歩行をサポートします。足腰が弱った方の歩行訓練やリハビリ用としても使用されています。馬蹄歩行器とも呼ばれます。基本的に室内用です。

### シルバーカーと歩行車との違い

介護保険対象外のシルバーカーは、介護保険対象である歩行器(歩行車)と一見よく似た商品ジャンルですが、両者には明確な違いがあります。シルバーカーは歩行器のように歩行困難な人が使う用具ではなく、自立歩行が可能な人が買い物などの際の荷物の運搬や比較的長距離を歩く際の休憩に用いるための用具です。歩行器のように支持面の中に身体を入れるような構造になっていないためにグリップへの体重の負荷が不十分で歩行を安定させるための支持力を有していません。

# 歩行器ラインナップ

持ち上げ型 歩行器	ユーバ産業 H-0288 P.34 	星光医療器製作所 10型 M-D P.34 	イーアス Rec01 P.34 	
	屋内用	屋内用	屋内用	
	全幅 (mm)	530~630	530~540	480
	奥行き (mm)	480~520	510~545	440
	全高 (mm)	660~840	775~895	700~850
	重量 (kg)	3.0kg	3.0kg	2.5kg
高さ調節	8段階	6段階	7段階	

キャスター 付き歩行器	イーストアイ SAWLHR ハイ P.34 	イーストアイ SAWLR スタンダード P.34 	イーストアイ SAWLSR ミニ P.34 	ユーバ産業 H-0294WT P.34 	
	屋内外	屋内外	屋内外	屋内用	
	全幅 (mm)	645	630	610	610~700
	奥行き (mm)	570	570	550	600~630
	全高 (mm)	885~985	795~895	720~820	790~880
	重量 (kg)	4.0kg	3.8kg	3.7kg	4.3kg
高さ調節	5段階	5段階	5段階	5段階	

四輪 歩行車	アロン化成 リトルターンII P.36 	アロン化成 リトルターン ハイタイプ P.36 	アロン化成 リトルターン 抑塵付 P.36 	ウィズワン H1CSN P.36 	ウィズワン H1W-NGY P.36 	ウィズワン H1LR-TR P.36 	竹虎 ハッピーII P.37 	竹虎 ハッピーミニ P.37 	竹虎 ハッピーII NB P.37 	竹虎 ハッピーミニ P.37 	イーストアイ R55470 P.37 	島製作所 シンフォニー SP P.37 	島製作所 シンフォニー SPスリム P.37 	
	屋内外	屋内外	屋内外	屋内外	屋内外	屋内外	屋内外	屋内外	屋内外	屋内外	屋内外	屋内外	屋内外	
	全幅 (mm)	480	480	500	570	540	530	585	535	555	500	460	500	480
	奥行き (mm)	650	650	650	650	550	520	655	595	620	575	520	560	600
	全高 (mm)	740~965	740~860	740~860	830~940	840~930	755~845	780~920	700~840	780~870	700~790	740~865	785~880	775~865
	重量 (kg)	約 6.9kg	約 6.5kg	約 8.5kg	5.1kg	4.5kg	3.95kg	8.0kg	6.7kg	7.7kg	6.5kg	6.2kg	5.9kg	4.9kg
高さ調節	10段階	6段階	6段階	6段階	4段階	4段階	7段階	7段階	5段階	5段階	6段階	4段階	4段階	
杖立	○	○	○	○	○	○	—	—	—	—	—	○	○	

四輪 歩行車	竹虎 レッツゴー P.35 	幸和製作所 WAW30 P.38 	幸和製作所 ミケール WAG01 P.38 	幸和製作所 サンティノ WAG02 P.38 	幸和製作所 WAW15 P.38 	幸和製作所 WAW06 P.38 	幸和製作所 HS05 P.38 	幸和製作所 WAW04 P.38 	幸和製作所 WAW22 P.39 	幸和製作所 WAW05 P.39 	幸和製作所 WAW07 P.39 	幸和製作所 WAW21 P.39 	
	屋内用	屋内用	屋内外	屋内外	屋外向き	屋外向き	屋外向き	屋外向き	屋内外	屋内用	屋外向き	屋内外	
	全幅 (mm)	540	550	535	500	520	520	520	470	480	470	495	450
	奥行き (mm)	600	615	605	635	625	640	640	580	575	580	600	595
	全高 (mm)	840~915	710~910	790~950	800~950	740~920	740~920	650~830	640~910	700~880	640~910	670~910	670~910
	重量 (kg)	7.0kg	約 6.4kg	5.9kg	4.9kg	約 5.3kg	約 5.6kg	約 5.0kg	約 4.5kg	5.6kg	約 5.5kg	約 7.0kg	約 4.9kg
高さ調節	4段階	6段階	6段階	6段階	7段階	7段階	7段階	10段階	6段階	10段階	9段階	9段階	
杖立	—	—	○	○	○	—	○	—	○	○	—	—	

前腕支持型 歩行車	星光医療器製作所 アルコール SK型 P.35 	星光医療器製作所 アルコール 3型中 P.35 	星光医療器製作所 アルコール SK型mini P.35 	星光医療器製作所 アルコール ウィット P.35 	日進医療器 トレウォーフ スリム P.35 	ウエルパートナース friend WF-1 P.36 	ウエルパートナース friend II WF-2 P.36 	島製作所 シンフォニー ワイドSP II P.37 	幸和製作所 WAW23 P.39 	幸和製作所 WAW27 P.39 	幸和製作所 WAW25 P.39 	
	屋内用	屋内用	屋内用	屋内用	屋内用	屋内外	屋内外	屋内外	屋内外	屋内外	屋内外	
	全幅 (mm)	530	520	500	515	550	510	555	605	480	545	480
	奥行き (mm)	575	775	515	570	620	645	675	710	645	675	645
	全高 (mm)	790~1060	820~1090	750~1020	875~1075	850~1050	760~960	915~1150	930~1020	840~1120	840~1120	840~1120
	重量 (kg)	12kg	11.2kg	約 11.8kg	12.4kg	12.1kg	8.5kg	9.5kg	8.5kg	約 7.9kg	8.8kg	約 8.8kg
高さ調節	無段階	無段階	無段階	6段階	無段階	7段階	8段階	4段階	10段階	10段階	10段階	
杖立	—	—	—	—	—	—	—	○	—	—	—	

特殊履台・付属品 P2-21  
床すれ防止用具 P22-27  
体位変換器 P28-29  
歩行補助杖 P30-31  
歩行器 P32-39  
手すり P40-53  
車いす・付属品 P54-77  
スロープ P78-81  
移動用リフト P82-88  
自動排泄処理装置 P89  
徘徊感知機器 P90-93

サービスコード 歩行器:171009

## セーフティーアームウォーカー Lタイプ イーストアイ

キャスター付き歩行器

非課税

折りたたみができ、収納・持ち運びに便利です

屋内外  
向き

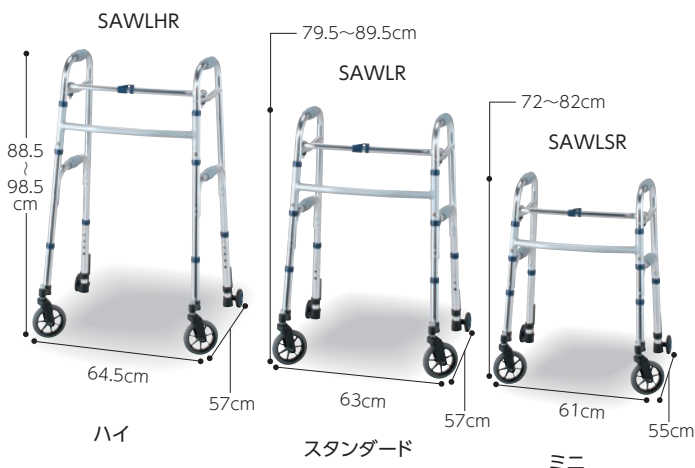

材質/アルミ (一部スチール) ●最大使用者体重/100kg

### SAWLHR ハイ

TAIS	00465-000100	商品番号	09-1000-0
サイズ/幅645×奥行570×高さ885~985mm 重量/4.0kg			
月極	1割	2割	3割

### SAWLR スタンダード

TAIS	00465-000017	商品番号	09-1001-0
サイズ/幅630×奥行570×高さ795~895mm 重量/3.8kg			
月極	1割	2割	3割

### SAWLSR ミニ

TAIS	00465-000054	商品番号	09-1002-0
サイズ/幅610×奥行550×高さ720~820mm 重量/3.7kg			
月極	1割	2割	3割

## ニュースライドフィットEX

ユーバ産業

体格や症状に合わせて幅、高さ、  
ハンドル角度を調節可能な伸縮歩行器

屋内用

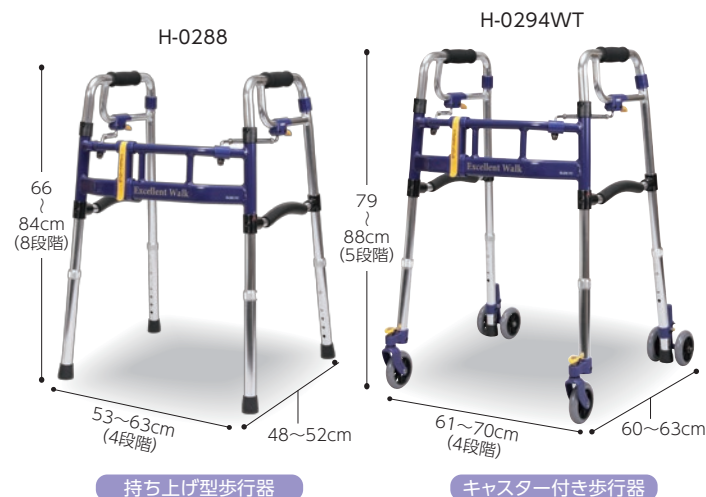

### H-0288 Hタイプ

TAIS	01096-000074	商品番号	09-1120-0
サイズ/幅530~630(590)×奥行480~520(130)×高さ660~840(790)mm 重量/3.0kg			
月極	1割	2割	3割

### H-0294WT Hタイプ

TAIS	01096-000077	商品番号	09-1130-0
サイズ/幅610~700(670)×奥行600~630(140)×高さ790~880(810)mm 重量/4.3kg			
月極	1割	2割	3割

## アルコー10型 M-D

星光医療器製作所

後輪がソリ状になっているため  
抵抗をかけながら歩行することができます

屋内用

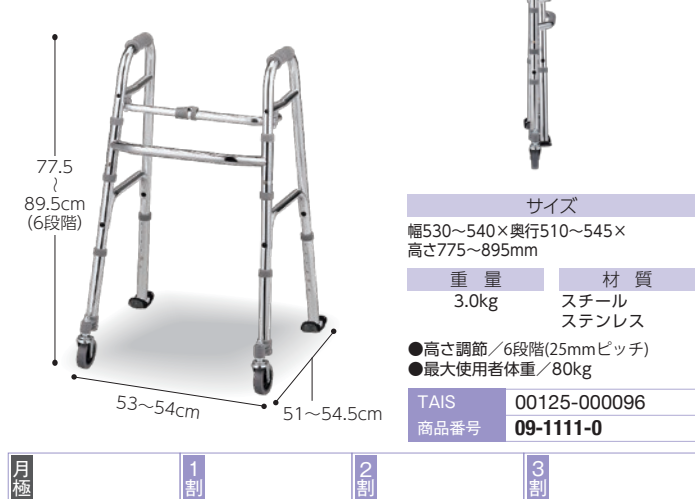

## Rec01 コンパクト

イーアス

1台に3役の使い方ができる座面付固定型歩行器  
歩行をする・腰を掛ける・立ち上がる

屋内用



税込価格で表記しています(非課税 商品を除く)

## アルコーSK型

星光医療器製作所

高性能コンパクト歩行車

前腕支持型歩行車 非課税

4輪自在 屋内用



79  
106  
cm

53cm

57.5cm



高さ調整機能

グリップ

抵抗器機能

ガードバンパー

サイズ

幅530×奥行575×高さ790~1060mm  
キャスター径:φ100mm

重量

12kg

材質

スチール

●最大使用者体重/80kg

TAIS 00125-000040

商品番号 09-4010-0

月極	1割	2割	3割
----	----	----	----

## アルコー3型中

星光医療器製作所

病院・施設等の普及型歩行器

杖・固定型歩行器等での歩行の不安な方に

前腕支持型歩行車 非課税

4輪自在 屋内用



82  
109  
cm

52cm

77.5cm

サイズ

幅520×奥行775×高さ820~1090mm

重量

11.2kg

材質

スチール

●最大使用者体重/80kg

TAIS 00125-000008

商品番号 09-4030-0

月極	1割	2割	3割
----	----	----	----

## アルコーSK型mini

星光医療器製作所

アルコーSK型よりさらにコンパクトになった  
在宅向け歩行車

前腕支持型歩行車 非課税

4輪自在 屋内用



75  
102  
cm

50cm

51.5cm

握りやすいバー  
形状グリップ



歩行器速度の調節が  
行える抵抗器付き。

家具や壁などを  
傷つけにくいガード  
バンパー付き。

サイズ

全幅500×奥行515×高さ750~1020mm  
キャスター径:φ100mm

重量

約11.8kg

材質

スチール

●最大使用者体重/80kg

TAIS 00125-000087

商品番号 09-4020-0

月極	1割	2割	3割
----	----	----	----

## アルコーウィット

星光医療器製作所

コンパクトタイプの折りたたみ歩行車

前腕支持型歩行車 非課税

4輪自在 屋内用

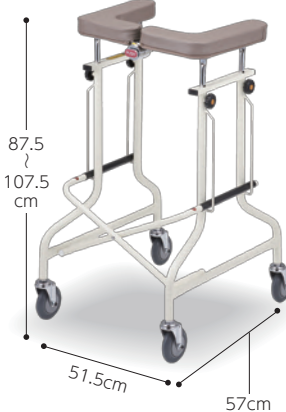

87.5  
107.5  
cm

51.5cm

57cm

- マット部 抗菌仕様
- 幅780mmの廊下で  
方向転換が可能
- 折りたたみ可能で  
収納に便利

サイズ

幅515×奥行570×高さ875~1075mm

重量

12.4kg

材質

マット部: ウレタンレザー製 本体: スチール製

●最大使用者体重/80kg

TAIS 00125-000098

商品番号 09-4440-0

月極	1割	2割	3割
----	----	----	----

## トレウォークスリム

日進医療器

高さ調整がワンタッチレバー式で手間いらず  
ストッパーハンドル付きの手軽に扱える歩行車です

前腕支持型歩行車 非課税

4輪自在可 屋内用



85  
105  
(無段階)  
cm

55cm

62cm

- ワンタッチの高さ調整に  
立ち上がり安全に行う為の  
ストッパー機能付き



サイズ

幅550×奥行620×高さ850~1050mm  
前輪φ6インチ  
後輪100mm 固定・回旋切替式(工具必要)

重量

12.1kg

材質

スチール

●最大使用者体重/75kg

TAIS 00175-000283

商品番号 09-4000-0

月極	1割	2割	3割
----	----	----	----

## レッツゴー

竹虎

洗練されたデザインの  
室内専用歩行車

四輪歩行車

屋内用



84  
91.5  
(4段階)  
cm

54cm

60cm

- 室内での移動に適した  
シンプル&スタイリッシュなデザイン
- 便利なトレイ、バスケット付き
- ブレーキレバーを押し下げると  
パーキングブレーキがかかります
- 安全を重視したSGマーク付き
- ハンドル高さ調節可能(4段階)

サイズ

幅540×奥行600×高さ840~915mm  
キャスター径:φ150mm 折りたたみ時:幅220mm

重量

7.0kg

材質

本体フレーム:アルミニウム・スチール  
トレイ:ポリプロピレン  
ハンドルグリップ:ニトリルブタジエンゴム

●最大使用者体重/80kg

カラー:レッド

TAIS 00110-000098

商品番号 09-4060-1

月極	1割	2割	3割
----	----	----	----

税込価格で表記しています( 非課税 商品を除く)

特殊登台・付属品 レンタル P2-21  
床ずれ防止用具 レンタル P22-27  
体位変換器 レンタル P28-29  
歩行補助杖 レンタル P30-31  
歩行器 レンタル P32-39  
手すり レンタル P40-53  
車いす・付属品 レンタル P54-77  
スロープ レンタル P78-81  
移動用リフト レンタル P82-88  
自動排泄処理装置 レンタル P89  
徘徊感知機器 レンタル P90-93

サービスコード 歩行器:171009

## リトルターン II

アロン化成

四輪歩行車

多くの人の歩行を助ける歩行車

屋内外向き  
杖立あり



### サイズ

幅480×奥行650×高さ740~965mm  
折りたたみ時:幅270mm 座面高:470mm

### 材質

本体フレーム:アルミニウム

ハンドル:グリップエラストマー

●最大使用者体重/100kg

TAIS 00221-000713

商品番号 09-4430-1

月極	1割	2割	3割
----	----	----	----

## リトルターン ハイタイプ

アロン化成

四輪歩行車

コンパクトで小回りの良い歩行車  
外出時に歩行補助が必要な方に

屋内外向き  
杖立あり



### サイズ

幅480×奥行650×高さ740~860mm  
折りたたみ時:幅260mm 座面高:470mm

### 材質

本体フレーム:アルミニウム

ハンドル:グリップエラストマー

●最大使用者体重/100kg

TAIS 00221-000456

商品番号 09-4080-1

月極	1割	2割	3割
----	----	----	----

## リトルターン 抑速付

アロン化成

四輪歩行車

歩行速度に応じて抑速ブレーキが作動して転倒を防止  
狭い空間でも扱いやすいコンパクト設計

屋内外向き  
杖立あり



### サイズ

幅500×奥行650×高さ740~860mm  
折りたたみ時:幅270mm 座面高:470mm

### 材質

本体フレーム:アルミニウム

ハンドル:グリップエラストマー

●最大使用者体重/100kg

TAIS 00221-000548

商品番号 09-4070-1

月極	1割	2割	3割
----	----	----	----

## ヘルシーワンキャンシットヌーボー H1CSN

ウィズワン

四輪歩行車

軽くてコンパクトにたためる  
イス付きワイドハイタイプ

杖立あり 前輪 3WAY 屋内外向き



### サイズ

幅570×奥行650×高さ830~940mm(6段階)  
折りたたみ時:幅330×奥行340×高さ885mm  
座面高:480mm 座面:幅320×奥行250mm

### 材質

本体:アルミ/プラスチック

袋:ナイロン/タイヤ: EVA発泡

●最大使用者体重/75kg

●最大積載荷重/2kg

TAIS 00063-000041

商品番号 09-4410-1

月極	1割	2割	3割
----	----	----	----

## ヘルシーワンW H1W-NGY

ウィズワン

四輪歩行車

コンパクト・軽量トップクラス  
小回りが効くスリムミドルタイプ

前輪 3WAY 屋内外向き

杖立あり



### サイズ

幅540×奥行550×高さ840~930mm(4段階)  
折りたたみ時:幅260×奥行340×高さ880mm

### 材質

袋部:綿(PVC加工)

車体部:アルミニウム

●最大使用者体重/75kg

TAIS 00063-000038

商品番号 09-4290-1

月極	1割	2割	3割
----	----	----	----

## ヘルシーワンレジエール H1LR-TR

ウィズワン

四輪歩行車

小柄な女性にぴったりサイズ

杖立あり 前輪 3WAY 屋内外向き



### サイズ

幅530×奥行520×高さ755~845mm(4段階)  
折りたたみ時:幅275×奥行320×高さ790mm

### 重量

3.95kg

### 材質

本体:アルミニウム 袋:ナイロン

●最大使用者体重/75kg

●最大積載荷重/前袋:2kg 後袋:5kg

TAIS 00063-000039

商品番号 09-4370-1

月極	1割	2割	3割
----	----	----	----

## friend WF-1 / friend II WF-2

ウェルパートナーズ

前腕支持型歩行車

非課税

肘をついて上半身をあずけた姿勢で楽々歩行  
前腕支持型歩行車

●自立可能な簡単折りたたみ機構  
●最大使用者体重/100kg



### 材質

本体:アルミ・ステンレス・一部スチール  
前腕支持台:ビニールレザー・ウレタン・合板入り 収納袋:ビニールレザー

### friend WF-1

サイズ/幅510(510)×奥行645(470)×高さ760~960(780~980)mm  
座面高460mm 重量/8.5kg

※()内は折りたたみ時

TAIS 01009-000025

商品番号 09-4130-0

月極	1割	2割	3割
----	----	----	----

### friend II WF-2

サイズ/幅555(555)×奥行675(500)×高さ915~1150(965~1200)mm  
座面高500mm 重量/9.5kg

TAIS 01009-000028

商品番号 09-4140-0

月極	1割	2割	3割
----	----	----	----

税込価格で表記しています(非課税 商品を除く)

## ハッピーIIトール

竹虎

四輪歩行車

シンプルで安全性に優れたハッピーIINBに  
高さをプラスし、身長の高い方も使用できる歩行車

屋内外  
向き



サイズ	
幅	585×奥行655×高さ780~920mm(7段階)
座面高	500mm 座面:幅305×奥行305mm
キャスター径	φ190mm
折りたたみ時幅	445mm
材質	
本体フレーム	アルミニウム
座面	PVC
重量	8.0kg
●最大使用者体重/100kg	
TAIS	00110-000127
商品番号	09-4330-1

月極	1割	2割	3割
----	----	----	----

## ハッピーIINB

竹虎

四輪歩行車

シンプルで安全性と信頼性が高く  
スタンダードタイプの歩行車

屋内外  
向き



サイズ	
幅	555×奥行620×高さ780~870mm(5段階)
座面高	500mm 座面:幅305×奥行305mm
キャスター径	φ190mm
折りたたみ時幅	435mm
材質	
本体フレーム	アルミニウム
座面	PVC
重量	7.7kg
●最大使用者体重/100kg	
TAIS	00110-000112
商品番号	09-4170-1

月極	1割	2割	3割
----	----	----	----

## セーフティーアームロータポケットRS5470

イーストアイ

四輪歩行車

いつでも座れる座面の付いた  
コンパクトサイズの歩行車

屋内外  
向き



サイズ	
幅	460×奥行520×高さ740~865mm(6段階)
座面高	410mm 座面:幅345×奥行270mm
キャスター径	φ145mm
折りたたみ時幅	460×奥行390×高さ820mm
座面	幅360×奥行240mm
材質	
本体	アルミ(一部スチール)
グリップ・タイヤ	合成ゴム
重量	6.2kg
●最大使用者体重/100kg	
●最大積載荷重/3kg	
TAIS	00465-000111
商品番号	09-4420-1

月極	1割	2割	3割
----	----	----	----

## シンフォニーSPスリム

島製作所

四輪歩行車

横幅約48cmで狭い場所でも小回りがきき  
操作しやすい軽量コンパクトタイプ

杖立あり 前輪3WAY 屋内外向き



サイズ	
幅	480×奥行600×高さ775~865mm
座面高	440mm 座面:幅310×奥行260mm
キャスター径	約145mm
折りたたみ時幅	480×奥行330×高さ690mm
材質	
本体	アルミ(一部スチール)(粉体塗装)
タイヤ	EVA ホイル:PP 袋部:ポリエステル
重量	4.9kg
●最大使用者体重/75kg	
●最大積載荷重/5kg	
TAIS	00576-000039
商品番号	09-4310-1

月極	1割	2割	3割
----	----	----	----

## ハッピーミニトール

竹虎

四輪歩行車

軽量・コンパクトタイプのハッピーミニに  
高さをプラスし、身長の高い方も使用できる歩行車

屋内外  
向き



サイズ	
幅	535×奥行595×高さ700~840mm(7段階)
座面高	430mm 座面:幅280×奥行280mm
キャスター径	φ180mm
折りたたみ時幅	410mm
材質	
本体フレーム	アルミニウム
座面	PVC
重量	6.7kg
●最大使用者体重/80kg	
TAIS	00110-000128
商品番号	09-4340-1

月極	1割	2割	3割
----	----	----	----

## ハッピーミニ

竹虎

四輪歩行車

安全性と信頼性に定評のある  
ハッピーIINBの軽量・コンパクトタイプ

屋内外  
向き



サイズ	
幅	500×奥行575×高さ700~790mm(5段階)
座面高	430mm 座面:幅280×奥行280mm
キャスター径	φ180mm
折りたたみ時幅	395mm
材質	
本体フレーム	アルミニウム
座面	PVC
重量	6.5kg
●最大使用者体重/100kg	
TAIS	00110-000103
商品番号	09-4180-1

月極	1割	2割	3割
----	----	----	----

## シンフォニーSP

島製作所

四輪歩行車

片方のブレーキ操作でも両後輪を制御  
簡単操作で扱いやすい歩行車

杖立あり 前輪2WAY 屋内外向き



サイズ	
幅	500×奥行560×高さ785~880mm
座面高	410mm 座面:幅345×奥行270mm
キャスター径	約145mm
折りたたみ時幅	500×奥行285×高さ865mm
材質	
本体	アルミ(一部スチール)(粉体塗装)
タイヤ	EVA ホイル:PP 袋部:ポリエステル
重量	5.9kg
●最大使用者体重/100kg	
●最大積載荷重/5kg	
TAIS	00576-000014
商品番号	09-4250-1

月極	1割	2割	3割
----	----	----	----

## シンフォニーワイドSPII

島製作所

前腕支持型歩行車 非課税

すべてがワイド、安心ゆったり設計の  
前腕支持型歩行車

杖立あり 前輪3WAY 屋内外向き



サイズ	
幅	605×奥行710×高さ930~1020mm
座面高	約430mm 座面:幅380×奥行280mm
キャスター径	約180mm
折りたたみ時幅	605×奥行430×高さ1005mm
材質	
本体	アルミ(一部スチール)(粉体塗装)
タイヤ	EVA ホイル:PP 袋部:ポリエステル
重量	8.5kg
●最大使用者体重/80kg	
●最大積載荷重/8kg	
TAIS	00576-000044
商品番号	09-4260-0

月極	1割	2割	3割
----	----	----	----

税込価格で表記しています( 非課税 商品を除く)

特殊登台・付属品 レンタル P2-21  
床ずれ防止用具 レンタル P22-27  
体位変換器 レンタル P28-29  
歩行補助杖 レンタル P30-31  
歩行器 レンタル P32-39  
手すり レンタル P40-53  
車いす・付属品 レンタル P54-77  
スロープ レンタル P78-81  
移動用リフト レンタル P82-88  
自動排泄処理装置 レンタル P89  
徘徊感知機器 レンタル P90-93

## スワリナ WAW30

幸和製作所

狭小スペースでも使用できる室内用歩行車

四輪歩行車

4輪自在 屋内用

### 前輪・後輪 360度キャスター

その場での旋回や狭小スペースでの使用も可能

### タイヤとキャスターの同時駐車ロック

座面に座る際に車体が動くことを防ぎます。



●最大使用者体重/80kg

### 立位・座位でも作業しやすい

車体内スペースを広く確保し、在宅での作業をスムーズに行えます。

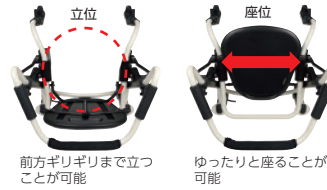

サイズ  
幅550×奥行615×高さ710~910mm  
折りたたみ時:奥行485×高さ765mm

重量  
約6.4kg

材質  
本体:アルミニウム合金 座面:ポリエチレン

TAIS 00030-000240  
商品番号 09-4450-1

月極	1割	2割	3割
----	----	----	----

## ミケーレ WAG01

幸和製作所

ローレーター型歩行車で最軽量クラスの5.9kg!

四輪歩行車

杖立あり 屋内外向き



サイズ  
幅535×奥行605×高さ790~950mm  
折りたたみ時:幅235×奥行645×高さ790mm  
座面高:500mm 座面:幅385×奥行260mm

材質 重量  
本体:アルミニウム合金 5.9kg  
座面:合成皮革、ナイロン

●最大使用者体重/80kg  
●最大積載荷重/5kg

TAIS 00030-000175  
商品番号 09-4280-1

月極	1割	2割	3割
----	----	----	----

## サンティノ WAG02

幸和製作所

重量4.9kgの軽量設計

簡単折りたたみで安定感のあるフレーム構造

四輪歩行車

杖立あり 前輪2WAY 屋内外向き



サイズ  
幅500×奥行635×高さ800~950mm  
折りたたみ時:幅210×奥行300×高さ895mm  
押手高さ:800~950mm(6ポジション)

材質 重量  
本体:アルミニウム合金 4.9kg  
バッグ:合成皮革、ポリエステル

●最大使用者体重/80kg  
●最大積載荷重/5kg

TAIS 00030-000189  
商品番号 09-4270-1

月極	1割	2割	3割
----	----	----	----

## テイコブリトルハイII WAW15

幸和製作所

幅広い高さ調節と大容量バッグが付いた軽量コンパクト歩行車

四輪歩行車

杖立あり 前輪3WAY 屋外向き



●座面の上げ下げがラク

サイズ  
幅520×奥行625×高さ740~920mm  
折りたたみ時:奥行370×高さ815mm  
座面高:500mm 座面:幅280×奥行300mm

材質  
本体:アルミニウム合金  
袋:ポリエステル・ナイロン、座面:ナイロン

●最大使用者体重/75kg  
●最大積載荷重/5kg

重量 約5.3kg  
TAIS 00030-000173  
商品番号 09-4210-1

月極	1割	2割	3割
----	----	----	----

## テイコブリトルボンベ WAW06

幸和製作所

酸素療法したままで外出ができる便利な歩行車が登場

四輪歩行車

前輪3WAY 屋外向き



サイズ  
幅520×奥行640×高さ740~920mm  
折りたたみ時:奥行425×高さ815mm  
座面高:500mm 座面:幅280×奥行330mm

材質 重量  
本体:アルミ 約5.6kg  
座面・袋:ナイロン

●最大使用者体重/75kg  
●最大積載荷重/5kg

TAIS 00030-000165  
商品番号 09-4220-1

月極	1割	2割	3割
----	----	----	----

## テイコブリトル HS05

幸和製作所

軽量、コンパクトで扱いやすい行動範囲を広げる歩行車

四輪歩行車

杖立あり 前輪3WAY 屋外向き



サイズ  
幅520×奥行640×高さ650~830mm  
折りたたみ時:奥行400×高さ730mm  
座面高:500mm 座面:幅280×奥行300mm

材質 重量  
本体:アルミ 約5.0kg  
座面・袋:ポリエステル、ナイロン

●最大使用者体重/75kg  
●最大積載荷重/3kg

TAIS 00030-000099  
商品番号 09-4230-1

月極	1割	2割	3割
----	----	----	----

## テイコブリトルスリム WAW04

幸和製作所

小回りが利いて、軽量コンパクト軽さが魅力の歩行車です

四輪歩行車

前輪3WAY 屋外向き



サイズ  
幅470×奥行580×高さ640~910mm  
折りたたみ時:奥行350×720mm  
座面高:480mm 座面:幅235×奥行250mm

材質 重量  
本体:アルミ、座面:ナイロン 約4.5kg  
袋:ナイロン、ポリエステル

●最大使用者体重/75kg  
●最大積載荷重/4kg

TAIS 00030-000163  
商品番号 09-4240-1

月極	1割	2割	3割
----	----	----	----

## ミシェル WAW22

幸和製作所

軽量タイプの女性向けローレーター型歩行車  
車体幅が業界最小クラスの48cmとコンパクトで狭い道でも扱いやすい



パープル

ベージュ



### ●杖のワンタッチ着脱

グリップ式なので、片手で簡単に杖を着脱することができます。  
対応杖外径は16～22mmです。

屋内外向き  
杖立あり

サイズ		材質	
幅480×奥行575×高さ700～880mm 折りたたみ時:幅240×奥行615×高さ700mm ハンドル高:700～880mm(6ポジション) 座面高:450mm 座面:幅335×奥行275mm		本体:アルミニウム合金 座面:合成皮革・ナイロン バッグ:合成皮革・ポリエステル	
●最大使用者体重/80kg ●最大積載荷重/3kg		TAIS	00030-000194
重量 5.6kg		商品番号	09-4320-1 (パープル)
		商品番号	09-4321-1 (ベージュ)
月極	1割	2割	3割

## シトリア WAW23

幸和製作所

軽量・コンパクトな前腕支持型歩行車

屋内外向き



前腕支持型歩行車

サイズ		材質	
幅480×奥行645×高さ840～1120mm 折りたたみ時:幅480×奥行400×高さ835mm 座面高:480mm 座面:幅280×奥行290mm		本体:アルミニウム合金 座面・バッグ:ポリエステル	
重量 ●最大使用者体重/75kg 約7.9kg ●最大積載荷重/5kg		TAIS	00030-000226
		商品番号	09-4360-1
月極	1割	2割	3割

## シトリアワイド WAW27

幸和製作所

体格の大きい方でも使いやすい  
ワイド設計の前腕支持型歩行車

屋内外向き



前腕支持型歩行車

サイズ		材質	
幅545×奥行675×高さ840～1120mm 折りたたみ時:幅545×奥行430×高さ835mm アームレスト高さ:770～1050mm (10ポジション) 座面高:480mm 座面:幅340×奥行290mm 車輪:前輪/φ200mm 後輪/φ150mm		本体:アルミニウム合金 座面・バッグ:ポリエステル	
●最大使用者体重/100kg ●最大積載荷重/5kg		TAIS	00030-000236
重量 8.8kg		商品番号	09-4400-1
月極	1割	2割	3割

## シトリアR WAW25

幸和製作所

抑速ブレーキ内蔵後輪  
[pallu/パルル]搭載の前腕支持型歩行車

屋内外向き



前腕支持型歩行車

サイズ		材質	
幅480×奥行645×高さ840～1120mm 折りたたみ時:幅480×奥行400×高さ835mm アームレスト高さ:770～1050mm (10ポジション) 座面高:480mm 座面:幅280×奥行290mm 車輪:前輪/φ200mm 後輪/φ150mm		本体:アルミニウム合金 座面・バッグ:ポリエステル	
●最大使用者体重/75kg ●最大積載荷重/5kg		TAIS	00030-000231
重量 8.8kg		商品番号	09-4390-1
月極	1割	2割	3割

## テイコブリトルホーム WAW05

幸和製作所

小回りが利いて、楽に使える  
屋内で大活躍

杖立あり 前輪3WAY 屋内用



四輪歩行車

サイズ		材質	
幅470×奥行580×高さ640～910mm 折りたたみ時:奥行410×高さ715mm		本体:アルミ トレイ:ポリカーボネート カゴ:スチール メッシュ袋:ナイロン・ポリエステル・ポリプロピレン	
●最大使用者体重/75kg ●最大積載荷重/トレイ:2kg、カゴ:3kg		TAIS	00030-000166
重量 約5.5kg		商品番号	09-4050-1
月極	1割	2割	3割

## テイコブリトルワゴン WAW07

幸和製作所

業界初!カゴのせ大容量  
ワゴンタイプの歩行車!

前輪3WAY 屋外向き



四輪歩行車

サイズ		材質	
幅495×奥行600×高さ670～910mm 折りたたみ時:奥行425×高さ740mm 座面高:480mm 座面:幅310×奥行200mm		本体:アルミニウム合金 袋:ポリエステル、座面:ナイロン	
●最大使用者体重/75kg ●最大積載荷重/8kg		TAIS	00030-000171
重量 約7.0kg		商品番号	09-4190-1
月極	1割	2割	3割

## テイコブリトルワゴンミニ WAW21

幸和製作所

ワゴンタイプの歩行車が更にコンパクトに!  
お買い物に便利なカゴのせ歩行車

前輪3WAY 屋内外向き



四輪歩行車

サイズ		材質	
幅450×奥行595×高さ670～910mm 折りたたみ時:奥行415×高さ720mm		本体:アルミニウム合金 袋:ポリエステル	
●最大使用者体重/75kg ●最大積載荷重/6kg		TAIS	00030-000190
重量 約4.9kg		商品番号	09-4200-1
月極	1割	2割	3割

# 手すりガイド

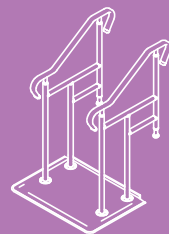

手すりは、体重を支えてバランスを保持することを目的としています。立ち上がりや歩行、姿勢変換の時に握ったり、手や腕をのせて使います。そのため、寝返り、起き上がり、座位保持、歩行などの場面で手すりの握り方や力のかけ方を十分に検討することが大切です。

## 突っ張り棒型手すり



ベスポジ-e (P41~)

パディー (P44~)

天井と床を利用して取り付けの手すりです。立ち座りの際につかまれるような支えとして使います。オプション品の横手すりを使ってH型に組み、部屋内や廊下などのさまざまなところへ動線を作り、歩行する際の補助としても使用されます。商品によってはベランダや玄関ポーチなどで使用できるように耐水機能を備えたものもあります。

## 床置き型手すり



ルーツ (P45)

BS手すり(P46)

たちあっぷ (P50)

ベッド、椅子やソファ、床や布団からの立ち上がり動作の補助を目的とする手すりです。土台部分の重みで手すりは垂直方向に安定します。

## 玄関・ポーチ用手すり



あがりかまち用  
たちあっぷ (P50)

玄関用ベストサポート手すり  
(P47)

たちあっぷ540(P51)

スムーディ(P52)

玄関のあがりかまちやポーチなどにおける段差の乗り越えや動線確保のために使用される手すりです。特に屋外向けのものはさびにくい素材が使用される場合があります。

## トイレ用手すり



SA手すり(P53)

洋式トイレ用  
ベストサポート  
手すり(P53)

洋式トイレ用  
スライド手すり  
(P53)

洋式トイレ用  
フレーム(P53)

ポータブルトイレ用  
フレームささえ(P53)

便座の周囲に設置して移乗や立ち上がり、方向転換、下衣の上げ下げなどの動作をサポートします。ポータブルトイレ用のものもあります。

## ベスポジ-e

DIPPERホクメイ

ベスポジ-eは天井と床を利用して取り付けの手すりです。立ち座りから歩行動作まで快適な生活を支えます。



## ベスポジ-e オプション

### ウェーブ型手すり BPE-300-10

握りやすく滑りにくいグリップ部がウェーブ状の手すりです。立ち座りや段差の昇降などの動きをサポートします。

TAIS	00254-000130
商品番号	07-2010-1

手すり部素材:木集成材

丸型天井ベースセット BPE-S30-11 TAIS:00254-000122	T型天井ベースセット BPE-S30-10 TAIS:00254-000121
--	--

月極	1割	2割	3割
----	----	----	----

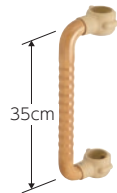

### ウェーブ型手すりロング BPE-300-40

ウェーブ型手すりのロングタイプです。60cmの長さがあり、余裕を持ってつかむことができます。

TAIS	00254-000133
商品番号	07-2020-1

手すり部素材:木集成材

丸型天井ベースセット BPE-S30-41 TAIS:00254-000135	T型天井ベースセット BPE-S30-40 TAIS:00254-000134
--	--

月極	1割	2割	3割
----	----	----	----

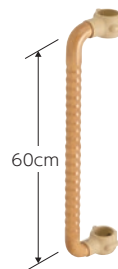

### D型手すり BPE-300-110

立ち上がり動作における上体引き込みの重心移動を補助し、プッシュアップ動作にも対応できる手すりです。

TAIS	00254-000369
商品番号	07-2090-1

手すり部素材:木集成材

丸型天井ベースセット BPE-S200-30 TAIS:00254-000377	T型天井ベースセット BPE-S100-30 TAIS:00254-000373
---	---

月極	1割	2割	3割
----	----	----	----

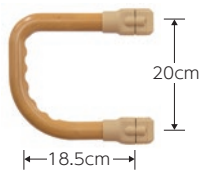

### b型手すりロング BPE-300-100

動作補助・姿勢保持の手すりです。アーチ部・ストレート部を利用して、より自然な立ち上がり動作の重心移動を誘導できます。

TAIS	00254-000368
商品番号	07-2100-1

手すり部素材:木集成材

丸型天井ベースセット BPE-S200-20 TAIS:00254-000376	T型天井ベースセット BPE-S100-20 TAIS:00254-000372
---	---

月極	1割	2割	3割
----	----	----	----

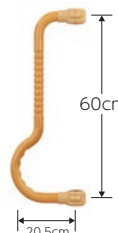

### 角型手すり BPE-300-30

縦、横、両手で支持できる縦向き、上から押さえ込んで使える横向きに組替可能な手すりです。

TAIS	00254-000132
商品番号	07-2030-1

手すり部素材:木集成材

丸型天井ベースセット BPE-S30-31 TAIS:00254-000126	T型天井ベースセット BPE-S30-30 TAIS:00254-000125
--	--

月極	1割	2割	3割
----	----	----	----

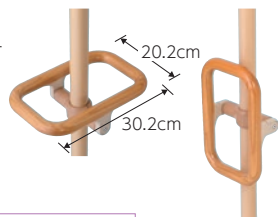

### 円型手すり BPE-300-20

立ち上がりや方向転換、移乗動作に有効な手すりです。

TAIS	00254-000131
商品番号	07-2040-1

手すり部素材:木集成材

丸型天井ベースセット BPE-S30-21 TAIS:00254-000124	T型天井ベースセット BPE-S30-20 TAIS:00254-000123
--	--

月極	1割	2割	3割
----	----	----	----

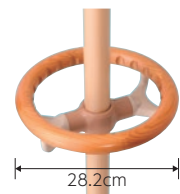

サービスコード 手すり:171007

## ベスポジ-e オプション

### 肘置き手すり BPE-200-20

DIPPERホクメイ

前腕部で支持することで立ち座りや姿勢保持をサポートします。

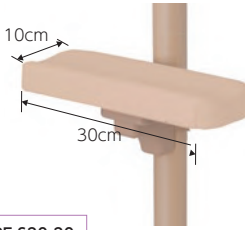

TAIS	00254-000128
商品番号	07-2050-1

アーム部素材:合皮・クッション材

丸型天井ベースセット BPE-S20-21 TAIS:00254-000078	T型天井ベースセット BPE-S20-20 TAIS:00254-000077
--	--

月極	1割	2割	3割
----	----	----	----

### グリップアーム-e 5P斜 BPE-300-50

DIPPERホクメイ

耐水タイプなのでベランダや玄関ポーチなどに設置できます。手すりのグリップ部分に握りやすいように角度がついています。



TAIS	00254-000142
商品番号	07-2060-1

アーム部素材:エラストマー・アルミ

丸型天井ベースセット BPE-S30-51 TAIS:00254-000137	丸型天井ベースセット耐水 BPE-S80-51 TAIS:00254-000146
--	--

月極	1割	2割	3割
----	----	----	----

### 玄関アーム レギュラー BPE-500-10

DIPPERホクメイ

基本セットに組み合わせて玄関など段差昇降をサポート

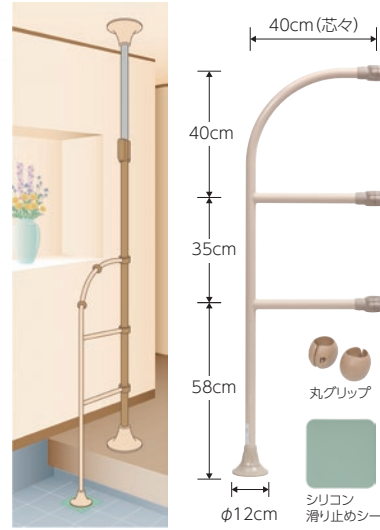

使用イメージ

手すり部はアルミのため  
水が掛かるところでも使用可能

丸型天井ベースセット BPE-S40-11  
TAIS:00254-000152

T型天井ベースセット BPE-S40-10  
TAIS:00254-000151

耐水丸型天井ベースセット BPE-S80-81  
TAIS:00254-000156

サイズ		材質	
φ35×幅492×奥行120×高さ1335mm		樹脂部:ポリアミド アーム部:アルミ、ABS	
TAIS	00254-000360	商品番号	07-2084-1
月極	1割	2割	3割

## ベスポジ-e 手すりセット

### システム伸縮手すり曲げセット

手すりの長さが無段階に伸縮するベスポジ-eの連結手すりです

品番	サイズ	TAIS	商品番号	月極レンタル料金	1割負担額	2割負担額	3割負担額
SBR-40-609	60cm~90cm (芯々70~100cm)	00254-000171	07-2500-1				
SBR-40-912	90cm~120cm (芯々100~130cm)	00254-000172	07-2501-1				

### H型伸縮手すり曲げセット

システム伸縮手すり曲げセット(×1)と基本セット(×2)との組み合わせ

品番	基本セットタイプ	サイズ	TAIS	商品番号	月極レンタル料金	1割負担額	2割負担額	3割負担額
BPE-H61-609	丸型 天井ベース	60cm~ 90cm	00254-000179	07-2510-1				
BPE-H61-912		90cm~ 120cm	00254-000180	07-2511-1				
BPE-H60-609	T型 天井ベース	60cm~ 90cm	00254-000177	07-2512-1				
BPE-H60-912		90cm~ 120cm	00254-000178	07-2513-1				

### H型伸縮手すり曲げセット (耐水)

システム伸縮手すり曲げセット(×1)と丸型天井ベース耐水仕様の基本セット(×2)との組み合わせ

品番	基本セットタイプ	サイズ	TAIS	商品番号	月極レンタル料金	1割負担額	2割負担額	3割負担額
BPE-H91-609	丸型 天井ベース 耐水	60cm~ 90cm	00254-000187	07-2514-1				
BPE-H91-912		90cm~ 120cm	00254-000188	07-2515-1				

### T型伸縮手すり曲げセット

システム伸縮手すり曲げセット(×1)と基本セット(×1)との組み合わせ

品番	基本セットタイプ	サイズ	TAIS	商品番号	月極レンタル料金	1割負担額	2割負担額	3割負担額
BPE-J41-609	丸型 天井ベース	60cm~ 90cm	00254-000195	07-2520-1				
BPE-J41-912		90cm~ 120cm	00254-000196	07-2521-1				
BPE-J40-609	T型 天井ベース	60cm~ 90cm	00254-000193	07-2522-1				
BPE-J40-912		90cm~ 120cm	00254-000194	07-2523-1				

## ベスポジ-e 手すりセット

### システム木手すり跳ね上げセット

斜めに持ち上げるだけで手すりが跳ね上がるため、扉間などに開口を作るのに便利なベスポジ-eの連結手すりです

	品番	サイズ	TAIS	商品番号	月極レンタル料金	1割負担額	2割負担額	3割負担額
	SBR-70-060	60cm(芯々70cm)	00254-000115	<b>07-2530-1</b>				
	SBR-70-090	90cm(芯々100cm)	00254-000064	<b>07-2531-1</b>				
	SBR-70-120	120cm(芯々130cm)	00254-000119	<b>07-2532-1</b>				

### H型木手すり跳ね上げセット

システム木手すり跳ね上げセット(×1)と基本セット(×2)との組み合わせ

	品番	基本セットタイプ	サイズ	TAIS	商品番号	月極レンタル料金	1割負担額	2割負担額	3割負担額
	BPE-H31-060	丸型天井ベース	60cm	00254-000099	<b>07-2540-1</b>				
	BPE-H31-090		90cm	00254-000056	<b>07-2541-1</b>				
	BPE-H31-120		120cm	00254-000107	<b>07-2542-1</b>				
	BPE-H30-060	T型天井ベース	60cm	00254-000083	<b>07-2543-1</b>				
	BPE-H30-090		90cm	00254-000069	<b>07-2544-1</b>				
	BPE-H30-120		120cm	00254-000091	<b>07-2545-1</b>				

### T型木手すり跳ね上げセット

システム木手すり跳ね上げセット(×1)と基本セット(×1)との組み合わせ

	品番	基本セットタイプ	サイズ	TAIS	商品番号	月極レンタル料金	1割負担額	2割負担額	3割負担額
	BPE-J71-060	丸型天井ベース	60cm	00254-000103	<b>07-2550-1</b>				
	BPE-J71-090		90cm	00254-000060	<b>07-2551-1</b>				
	BPE-J71-120		120cm	00254-000111	<b>07-2552-1</b>				
	BPE-J70-060	T型天井ベース	60cm	00254-000087	<b>07-2553-1</b>				
	BPE-J70-090		90cm	00254-000073	<b>07-2554-1</b>				
	BPE-J70-120		120cm	00254-000095	<b>07-2555-1</b>				

### システム木手すり曲げセット

階段やあがりかまちなどの段差には<縦>の傾斜、廊下の曲がり角などには<横>の傾斜(曲げ)を作るためのベスポジ-eの連結手すりです

	品番	サイズ	TAIS	商品番号	月極レンタル料金	1割負担額	2割負担額	3割負担額
	SBR-20-060	60cm(芯々70cm)	00254-000114	<b>07-2560-1</b>				
	SBR-20-090	90cm(芯々100cm)	00254-000063	<b>07-2561-1</b>				
	SBR-20-120	120cm(芯々130cm)	00254-000118	<b>07-2562-1</b>				

### H型木手すり曲げセット

システム木手すり曲げセット(×1)と基本セット(×2)との組み合わせ

	品番	基本セットタイプ	サイズ	TAIS	商品番号	月極レンタル料金	1割負担額	2割負担額	3割負担額
	BPE-H21-060	丸型天井ベース	60cm	00254-000098	<b>07-2570-1</b>				
	BPE-H21-090		90cm	00254-000055	<b>07-2571-1</b>				
	BPE-H21-120		120cm	00254-000106	<b>07-2572-1</b>				
	BPE-H20-060	T型天井ベース	60cm	00254-000082	<b>07-2573-1</b>				
	BPE-H20-090		90cm	00254-000068	<b>07-2574-1</b>				
	BPE-H20-120		120cm	00254-000090	<b>07-2575-1</b>				

### T型木手すり曲げセット

システム木手すり曲げセット(×1)と基本セット(×1)との組み合わせ

	品番	基本セットタイプ	サイズ	TAIS	商品番号	月極レンタル料金	1割負担額	2割負担額	3割負担額
	BPE-J21-060	丸型天井ベース	60cm	00254-000102	<b>07-2580-1</b>				
	BPE-J21-090		90cm	00254-000059	<b>07-2581-1</b>				
	BPE-J21-120		120cm	00254-000110	<b>07-2582-1</b>				
	BPE-J20-060	T型天井ベース	60cm	00254-000086	<b>07-2583-1</b>				
	BPE-J20-090		90cm	00254-000072	<b>07-2584-1</b>				
	BPE-J20-120		120cm	00254-000094	<b>07-2585-1</b>				

## バディー

モルテン

サポートが必要な生活動作や場面に合わせて手すりを中心とした自由な空間が出来ます

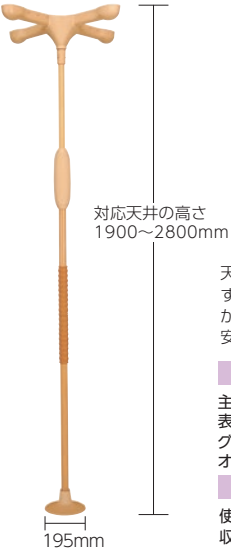

対応天井の高さ  
1900~2800mm



手すりを天井まで伸ばしてクランプレバーを閉じるだけの簡単設置

天井と床で突っ張らせて固定するので、単体での使用のほか、複数本を連結しても抜群の安定感を発揮します。

### 材質

主材:スチールパイプ  
表面:木目調樹脂  
グリップカバー:  
オレフィン系エラストマー

### サイズ

使用サイズ:1900~2800mm  
収納サイズ:1810mm

## 設置場所に合わせて5種類の天井ストッパーが選べます

<p><b>十字型ストッパー</b> 標準推奨 梁の位置を気にせずどこでも設置可能 重量:7.1kg</p>	<p><b>I型ストッパー</b> 壁ぎわや部屋の端への設置に最適 重量:6.6kg</p>	<p><b>丸型ストッパーS</b> 狭い場所や部屋の角への設置に最適 重量:5.7kg</p>	<p><b>I型ストッパー2ヶ</b> 壁(端)にぴったり付けたい場合に最適 重量:7.4kg</p>	<p><b>コーナーストッパー</b> 部屋の角(隅)にぴったり付けたい場合に最適 重量:5.6kg</p>
--	--	--	---	--

壁と手すりの距離:8cm

壁と手すりの距離:4cm

照明にもできます

壁や角により寄せて設置できます

梁(間隔:縦45.5×横45.5cm)

浴室など、水気のある場所や屋外では使用できません

商品名	仕様	品番	TAIS	商品番号	月極レンタル料金	1割負担額	2割負担額	3割負担額
バディー	十字型ストッパー仕様	MNTCM	00054-000054	07-5000-1				
	I型ストッパー仕様	MNTCMIS	00054-000054	07-5001-1				
	丸型ストッパーS仕様	MNTCMRCS	00054-000054	07-5002-1				
	I型ストッパー2ヶ仕様	MNTCMISW	00054-000468	07-5005-1				
	コーナーストッパー仕様	MNTCMCRS	00054-000467	07-5006-1				

## クロスバー

モルテン

バディーをクロスバーで連結することにより、廊下などの長い距離の歩行をサポート

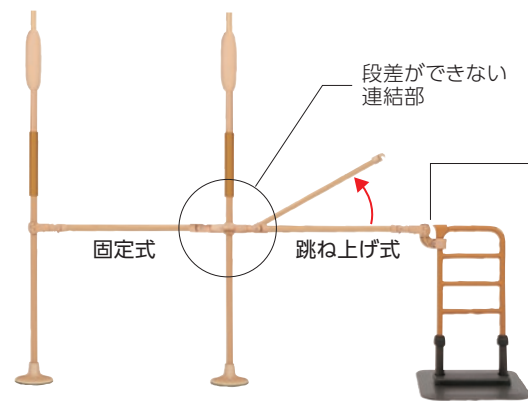

### クロスバー取り付けブラケット

MNTCM03TB

モルテン



クロスバーとルーツシリーズを連結する場合にクロスバー取り付けブラケットをご利用ください。

### 材質

ナイロン樹脂

## サイドバー MNTCM01LB

モルテン

バディーに取り付けることで、立ち座りなどをサポート



### 材質

ポリプロピレン

### 直径

40×28mm(楕円)

### 重量

0.65kg

商品名	タイプ	品番	サイズ	TAIS	商品番号	月極レンタル料金	1割負担額	2割負担額	3割負担額
クロスバー	固定式セット	MNTCM03BE006	直径:φ35×長さ600mm	00054-000338	07-5010-1				
		MNTCM03BE009	直径:φ35×長さ900mm	00054-000339	07-5011-1				
		MNTCM03BE012	直径:φ35×長さ1200mm	00054-000340	07-5012-1				
	跳ね上げ式セット	MNTCM02BE006	直径:φ35×長さ600mm	00054-000332	07-5020-1				
		MNTCM02BE009	直径:φ35×長さ900mm	00054-000333	07-5021-1				
		MNTCM02BE012	直径:φ35×長さ1200mm	00054-000334	07-5022-1				
クロスバー取り付けブラケット		MNTCM03TB	-	00054-000228	07-5030-1				
サイドバー		MNTCM01LB	幅260×高さ195mm	00054-000055	07-5040-1				

## L型サイドバー

モルテン

バディーに取り付けることで、玄関で靴を履くときなどの立ち座りや玄関先での歩行をサポート

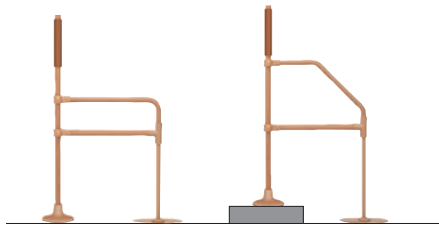

- L型サイドバー90 あがりかまち高さ10cm以下
  - L型サイドバー45 あがりかまち高さ10~36cm
- ※段差の高さに合わせて調整可能です。



## L型サイドバー90 MNTCM06

TAIS	00054-000065	商品番号	07-5050-1
サイズ/直径φ35 全長760×全高750mm 重量/3.1kg			
月極	1割	2割	3割

## L型サイドバー45 MNTCM07

TAIS	00054-000066	商品番号	07-5051-1
サイズ/直径φ35 全長760×全高1000mm 重量/3.5kg			
月極	1割	2割	3割

### 材質

主材:スチールパイプ ベース部:スチール 表面:軟質樹脂

## ルーツ サイドタイプ MNTPLBR

モルテン

ベッドや布団での離床、立ち座り、立ったままの姿勢保持などをサポート



### サイズ

高さ調整範囲:700・750・800mm(3段階調整)  
ベースフレームサイズ/幅500×長さ1050mm



TAIS	00054-000116	商品番号	07-5500-1
月極	1割	2割	3割

## ルーツ センタータイプ MNTPSBR

モルテン

ソファや椅子での立ち座りをサポート



### サイズ

高さ調整範囲:700・750・800mm(3段階調整)  
ベースフレームサイズ/幅500×長さ600mm



TAIS	00054-000117	商品番号	07-5510-1
月極	1割	2割	3割

## ルーツ コーナータイプ MNTPCBR

モルテン

ベッドや布団での離床、ポータブルトイレなどへの移乗をサポート



### サイズ

高さ調整範囲:700・750・800mm(3段階調整)  
ベースフレームサイズ/幅500×長さ1050mm



TAIS	00054-000132	商品番号	07-5520-1
月極	1割	2割	3割

## ルーツ ロングタイプ MNTPLGBR

モルテン

短い距離の歩行をサポート



### サイズ

高さ調整範囲:700・750・800mm(3段階調整)  
ベースフレームサイズ/幅500×長さ1050mm



TAIS	00054-000133	商品番号	07-5530-1
月極	1割	2割	3割

## ルーツ スマールタイプ(両手すり仕様) MNTPT2

モルテン

狭いスペースでの立つ・座るの動作をサポート



### サイズ

高さ調整範囲:600・650・700mm(3段階調整)  
ベースフレームサイズ/幅460×長さ660mm



TAIS	00054-000217	商品番号	07-5540-1
月極	1割	2割	3割

## 平行棒 P-2 No.602

睦三



### サイズ

高さ調整範囲:740~880mm(無段階調整)  
長さ調整範囲:1520~2320mm(5段階調整)  
幅:760mm  
使用幅:320~680mm(無段階調整)  
ベースフレームサイズ/幅165×長さ760mm

TAIS	00095-000021	商品番号	07-9040-1
月極	1割	2割	3割

税込価格で表記しています( 非課税 商品を除く)

特殊寝台・付属品 P2-21  
床ずれ防止用具 P22-27  
体位変換器 P28-29  
歩行補助杖 P30-31  
歩行器 P32-39  
手すり P40-53  
車いす・付属品 P54-77  
スロープ P78-81  
移動用リフト P82-88  
自動排泄処理装置 P89  
徘徊感知機器 P90-93

サービスコード 手すり:171007

## BSモア1 625-110

シコク

低い椅子からの立ち座りを安全にサポートします

固定具付 625-115  
TAIS:01235-000239



サイズ

高さ:700・750・800mm(3段階調節)  
ベース:奥行520mm、手すり幅:300mm

重量

12.5kg

TAIS 01235-000232

商品番号 07-7160-1

月極	1割	2割	3割
----	----	----	----

## BSモア2 625-120

シコク

ベッドからの起き上がりなどをサポートします

固定具付 625-125  
TAIS:01235-000240



サイズ

高さ:700・750・800mm(3段階調節)  
ベース:奥行520mm、手すり幅:300mm

重量

17.8kg

TAIS 01235-000233

商品番号 07-7170-1

月極	1割	2割	3割
----	----	----	----

## BSモア3 625-130

シコク

ベッドからの起き上がりの補助と立ち座りの動作を支援します

固定具付 625-135  
TAIS:01235-000241



サイズ

高さ:700・750・800mm(3段階調節)  
ベース:奥行520mm、手すり幅:300×300mm

重量

19.5kg

TAIS 01235-000234

商品番号 07-7180-1

月極	1割	2割	3割
----	----	----	----

## BSモア5 625-150

シコク

歩行時や引き戸の開閉時の支えとして役立ちます

固定具付 625-155  
TAIS:01235-000243



サイズ

高さ:700・750・800mm(3段階調節)  
ベース:奥行520mm、手すり幅:710mm

重量

18.4kg

TAIS 01235-000236

商品番号 07-7200-1

月極	1割	2割	3割
----	----	----	----

## BSモア6 625-160

シコク

歩行時や扉の開閉時の支えとして役立ちます

固定具付 625-165  
TAIS:01235-000244



サイズ

高さ:700・750・800mm(3段階調節)  
ベース:奥行520mm、手すり幅:600mm

重量

18.0kg

TAIS 01235-000237

商品番号 07-7220-1

月極	1割	2割	3割
----	----	----	----

## BS小路 626-110

シコク

小さい玄関にも対応できます

推奨段差0~150mm  
※最大調整範囲260mm

使用例



サイズ

高さ:800・850・900mm(3段階調節)  
ベース:620×370mm

重量

約15.6kg

TAIS 01235-000250

商品番号 07-7210-1

月極	1割	2割	3割
----	----	----	----

## BSモア・小路オプション

### ベストサポート手すり用固定具 620-050

シコク

ベッドで使用する際の安定度向上を図る商品です。



■取り付け例

※BS小路には取付出来ません

**材質**  
アルミ合金(焼付塗装)

### 連結手すり

シコク

置き型手すりに更に安心を繋げます

BSモア・小路シリーズの手すりを連結して移動補助手すりを構成できます。※L字設置可能



連結手すり600



■組み合わせ例

組み合わせ情報



**材質**  
手すり径φ32 グリップ: 樹脂被膜アルミ ジョイント: アルミ ブラケット部: アルミ ●最大使用者体重/100kg

商品名	品番	サイズ	重量	TAIS	商品番号	月極レンタル料金	1割負担額	2割負担額	3割負担額
手すり用固定具	625-050	54×212×65mm	約323g×2	01235-000202	07-7130-1				
連結手すり600	620-060	長さ:600mm	約1.2kg	01235-000259	07-7230-1				

## 玄関用ベストサポート手すり

シコク

玄関のあがりかまちの昇降を補助する手すり



片手すりタイプ

両手すりタイプ

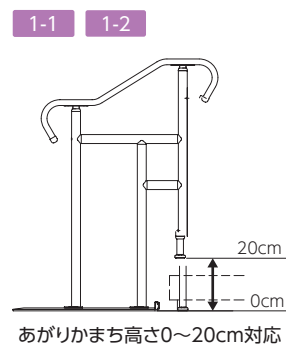

1-1 1-2

あがりかまち高さ0~20cm対応

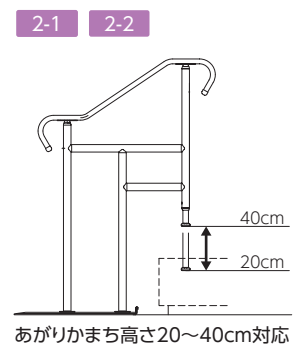

2-1 2-2

あがりかまち高さ20~40cm対応

1-1 あがりかまち高さ0~20cm対応

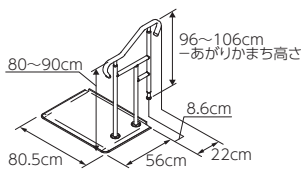

1-2 あがりかまち高さ0~20cm対応

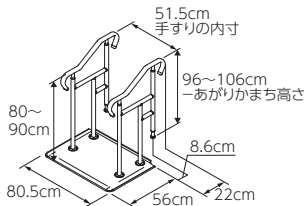

2-1 あがりかまち高さ20~40cm対応

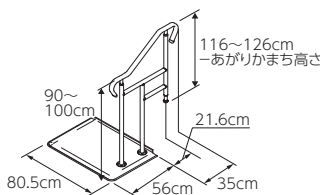

2-2 あがりかまち高さ20~40cm対応

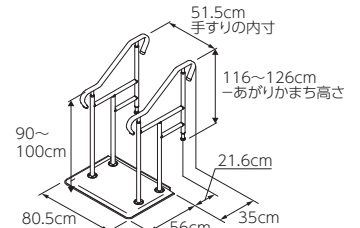

### サイズ

共通サイズ/ベース:幅560×奥行805mm  
手すり高さ/1-1・1-2:下端800~900mm 上端960~1060mm、2-1・2-2:下端900~1000mm 上端1160~1260mm

### 材質

フレーム:ステンレス、手すり:樹脂被膜  
ベースプレート/本体:ステンレス、エッジカバー:樹脂

### 玄関用ベストサポート手すり用オプション玄関台

#### ロータイプ

シコク 626-001

サイズ/幅450×奥行320mm×高さ110・135・160mm(3段階)  
重量/4.5kg 材質/天然木



商品番号 **07-7140-1**

月極

### 玄関用ベストサポート手すり用オプション玄関台

#### ハイタイプ

シコク 626-002

サイズ/幅450×奥行320mm×高さ150・175・200mm(3段階)  
重量/5.2kg 材質/天然木



商品番号 **07-7141-1**

月極

※玄関用ベストサポート手すり用オプション玄関台は、介護保険適用外の自費レンタル商品です

商品名	品番	あがりかまち高さ	タイプ	重量(約)	TAIS	商品番号	月極レンタル料金	1割負担額	2割負担額	3割負担額
玄関用 ベストサポート 手すり	1-1	0~20cm 対応	片手すり	24.2kg	01235-000019	07-7050-1				
	1-2		両手すり	29.0kg	01235-000020	07-7051-1				
	2-1	20~40cm 対応	片手すり	25.0kg	01235-000021	07-7052-1				
	2-2		両手すり	30.4kg	01235-000022	07-7053-1				

税込価格で表記しています(非課税 商品を除く)

特殊寝台・付属品 P2-21  
床ずれ防止用具 P22-27  
体位変換器 P28-29  
歩行補助杖 P30-31  
歩行器 P32-39  
手すり P40-53  
車いす・付属品 P54-77  
スロープ P78-81  
移動用リフト P82-88  
自動排泄処理装置 P89  
徘徊感知機器 P90-93

サービスコード 手すり:171007

## たよレールSOTOE 片手すり

マツ六

屋内・屋外どちらでも使える据置き式手すり

### 標準型 BZK-01

重量/約17.8kg



手すりは中央設置可能

### 標準型 BZK-01S-1290

わたレールEK BZW-1290EKがついています  
手すりピッチ:900~1200mm  
重量/約19.8kg



### スリム型 BZK-03

重量/約14.7kg

※スリム型は単体では使用できません



手すりは中央設置可能

### スリム型 BZK-03S-1290

わたレールEK BZW-1290EKがついています  
手すりピッチ:900~1200mm  
重量/約16.7kg



### 共通仕様

サイズ/高さ:750・800・850・900mm(4段階調整)、ベース:奥行800mm 材質/手すり:(被膜)半硬質樹脂(芯材)アルミパイプ、ジョイント:アルミ合金、ベースプレート:スチール・樹脂被膜、支柱・座金:ステンレス

商品名	品番	ベース幅	手すり幅	TAIS	商品番号	月極レンタル料金	1割負担額	2割負担額	3割負担額
たよレールSOTOE片手すり	標準型	450mm	338mm	01265-000248	07-9060-1				
	BZK-01S-1290			01265-000250	07-9061-1				
	スリム型	290mm	178mm	01265-000259	07-9070-1				
				BZK-03S-1290	01265-000260	07-9071-1			

### たよレールSOTOE 組み合わせについて

※連結しているうち、最低1台は標準型を使用する(スリム型のみで連結しない)

下記の×が付いている組み合わせで連結しないでください。安定性がなくなり転倒の恐れがあります。

#### ①直線かつ平坦部で連結する場合

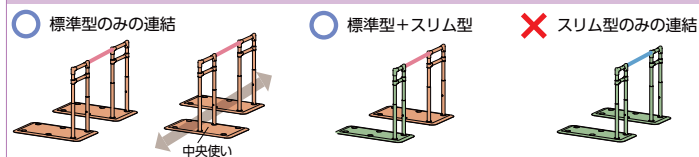

■①、②の条件をクリアしていれば段差部でも取り付け可能です

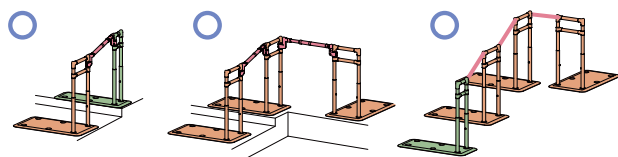

#### ②コーナーで連結する場合 ※スリム型とわたレールで「曲がり角」を作らない

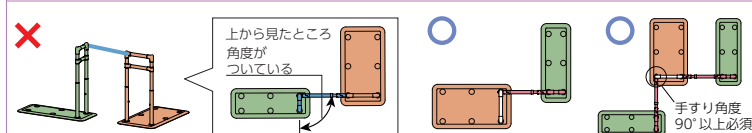

■①、②の条件をクリアしていれば何台でも連結可能です

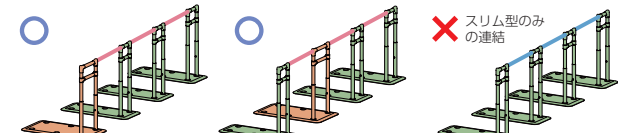

## たよレールFree BZF-01

マツ六

家じゅうどこでも使える置き型手すり

手すりはこの位置でも使用できます

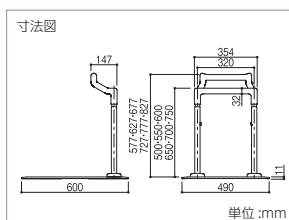

### ■家じゅうどこでも使える安心の素材

手すり芯材や支柱にはステンレスを使用し、ベースプレートはスチール耐水性のある樹脂を被覆しています。防カビ仕様で水や汚れにも強く、お手入れしやすい素材です。またグリップ部分は汗や水で濡れた手でも滑りにくく、ウレタン樹脂を使用しています。



材質	重量	TAIS	01265-000289	商品番号	07-9080-1
手すり:ステンレス(ウレタン樹脂)・樹脂、ベースプレート:スチール(樹脂被膜)・合成ゴム、調整プレートF:合成ゴム、支柱・プレート裏フランジ:ステンレス、支柱カバー:軟質樹脂、ベースキャップ:樹脂	約12.5kg	月極	1割	2割	3割

税込価格で表記しています( 非課税 商品を除く)

## 歩行サポート手すり スムーディ〈屋内用〉

パナソニック エイジフリー

つながる・ひろがる・安心手すり

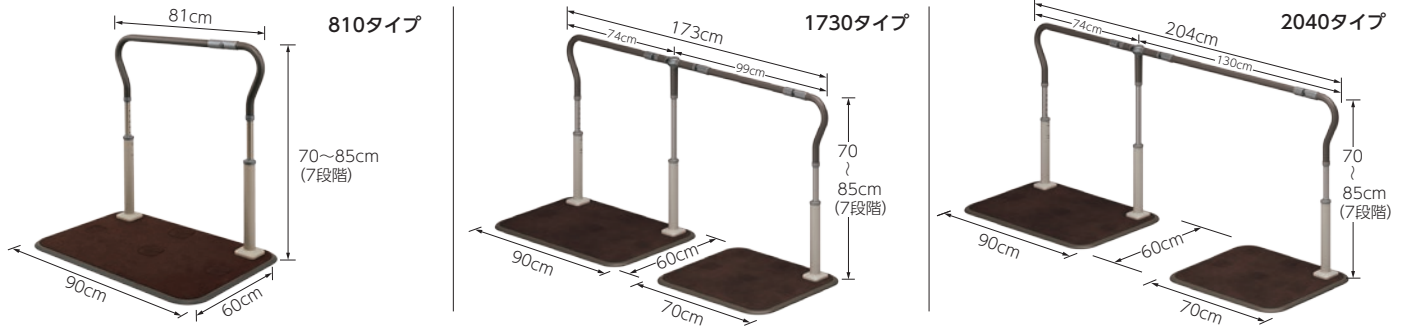

### 材質

ベース・下支柱: スチール 手すり被覆部・ベース縁ゴム:塩化ビニル樹脂 ジョイント・手すり芯材・上芯柱:アルミニウム カーペット:合成繊維 支柱カバー・被覆(回転連結支柱):エラストマー 支柱カラー・ネジカバー: ポリプロピレン

### 備考

手すり高さ: 2.5cmピッチ7段階調整  
最大使用者体重/100kg

商品名	品番	重量	TAIS	商品番号	月極レンタル料金	1割負担額	2割負担額	3割負担額
スムーディ〈屋内用〉 810タイプ	XPN-L80801	22.0kg	00980-000363	07-6030-1				
スムーディ〈屋内用〉 1730タイプ	XPN-L81803	38.8kg	00367-000257	07-6160-1				
スムーディ〈屋内用〉 2040タイプ	XPN-L81804	39.0kg	00367-000258	07-6170-1				

## 歩行サポート手すり スムーディ〈屋内用〉 らくらくダブル XPN-L80819

パナソニックエイジフリー

伝い歩きにおすすめの手すり

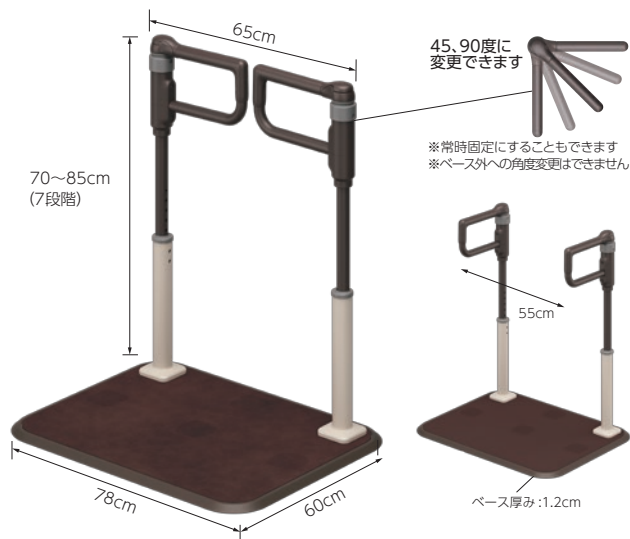

●最大使用者体重/100kg

### スムーズな立ち上がり

手すり1本だと立ちづらいところを両手手すりがあることで立ちやすくなります。(体重が分散できる)

- ・ベッドから脚がおろしやすい
- ・体の前方で持て、立ちやすい

### 立ち上がり直後の安定

立位直後のふらつき危険も段違いの手すりですぐ安心して使用できます。(立位後も最適の高さで持てる)

### 移乗・立位の安定

2本の手すりですぐ移乗しやすくなります。(肩幅で持て、バランスが安定)

### 交差する動線への対応

通過時に支えが欲しい場合、開いた手すりを持てます。(90度動かし、固定可能)

### 材質

ベース・下支柱・上支柱・手すり芯材:スチール、カーペット:合成繊維、支柱カバー:エラストマー、ベース縁ゴム・手すり被覆部:塩化ビニル樹脂、支柱カラー:ポリプロピレン、回転軸カバー:ABS樹脂

### 重量

26.5kg

TAIS	00980-000412	商品番号	07-6220-1
月極	1割	2割	3割

## スタンディ PN-L80401

パナソニック エイジフリー

折りたたみ可能な面手すり  
面だから安定して立ち上がりをサポート



●最大使用者体重/100kg

### 重量

22.5kg

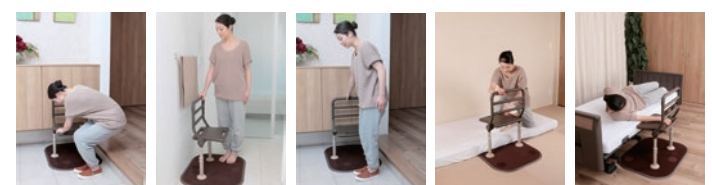

### サイズ

ベース:幅630×奥行780×厚さ11mm  
手すり:高さ700~850mm  
(30mmピッチ6段階)×幅450mm  
面高さ:350~500mm(手すり高さで連動)

### 材質

ベース・手すり・フレーム:スチール  
ベース縁ゴム:塩化ビニル樹脂  
平面部:ポリエチレン 手すり被覆部:エラストマー  
カーペット:合成繊維

TAIS	00980-000315	商品番号	07-6010-1
月極	1割	2割	3割

税込価格で表記しています( 非課税 商品を除く)

特殊寝台・付属品 P2-21  
床ずれ防止用具 P22-27  
体位変換器 P28-29  
歩行補助杖 P30-31  
歩行器 P32-39  
手すり P40-53  
車いす・付属品 P54-77  
スロープ P78-81  
移動用リフト P82-88  
自動排泄処理装置 P89  
徘徊感知機器 P90-93

特殊寝台・付属品 P2-21  
 レンタル  
 床ずれ防止用具 P22-27  
 レンタル  
 体位変換器 P28-29  
 レンタル  
 歩行補助杖 P30-31  
 レンタル  
 歩行器 P32-39  
 レンタル  
 手すり P40-53  
 レンタル  
 車いす・付属品 P54-77  
 レンタル  
 スロープ P78-81  
 レンタル  
 移動用リフト P82-88  
 レンタル  
 自動排泄処理装置 P89  
 レンタル  
 徘徊感知機器 P90-93  
 レンタル

サービスコード 手すり:171007

## たちあつぷ CKA-01-1

矢崎化工



ベッドでとまるくん付 TAIS:00055-000121
かいじょくん付 TAIS:00055-000148
ベッドでとまるくん・かいじょくん付 TAIS:00055-000134
伸縮つながるくん・ベッドでとまるくん付 TAIS:00055-000166
伸縮つながるくん・おもしろくん付 TAIS:00055-000176

TAIS	00055-000119	商品番号	07-8000-1
サイズ/高さ:700・750・800mm(3段階調節)、ベース:500×600mm、手すり:338mm 重量/11.9kg			
月極	1割	2割	3割

## たちあつぷ CKA-02-1

矢崎化工



ベッドでとまるくん付 TAIS:00055-000122
かいじょくん付 TAIS:00055-000150
ベッドでとまるくん・かいじょくん付 TAIS:00055-000136
伸縮つながるくん・ベッドでとまるくん付 TAIS:00055-000168
伸縮つながるくん・おもしろくん付 TAIS:00055-000178

TAIS	00055-000120	商品番号	07-8010-1
サイズ/高さ:700・750・800mm(3段階調節)、ベース:500×900mm、手すり:338mm 重量/15.7kg			
月極	1割	2割	3割

## たちあつぷ CKA-03

矢崎化工



ベッドでとまるくん付 TAIS:00055-000077
かいじょくん付 TAIS:00055-000151
ベッドでとまるくん・かいじょくん付 TAIS:00055-000137
伸縮つながるくん・ベッドでとまるくん付 TAIS:00055-000169
伸縮つながるくん・おもしろくん付 TAIS:00055-000179

TAIS	00055-000073	商品番号	07-8020-1
サイズ/高さ:700・750・800mm(3段階調節)、ベース:500×600mm、手すり:352×265mm 重量/15.4kg			
月極	1割	2割	3割

## たちあつぷ CKA-04

矢崎化工



ベッドでとまるくん付 TAIS:00055-000078
かいじょくん付 TAIS:00055-000152
ベッドでとまるくん・かいじょくん付 TAIS:00055-000138
伸縮つながるくん・ベッドでとまるくん付 TAIS:00055-000170
伸縮つながるくん・おもしろくん付 TAIS:00055-000180

TAIS	00055-000074	商品番号	07-8030-1
サイズ/高さ:700・750・800mm(3段階調節)、ベース:500×900mm、手すり:778mm 重量/16.0kg			
月極	1割	2割	3割

## あがりかまち用たちあつぷ

矢崎化工

玄関のあがりかまちに置くだけで補助手すりが構築できます

- 握りやすい手すり  
握りやすい直径3.2cmのディンプル形状の手すりパイプ
- 滑りにくいマット付  
土足で乗っても滑りにくいマットを標準装備
- 手すり高さ調整  
手すりの高さはあがりかまちの上から80~85cmまでの無段階調整
- がたつき防止アジャスター付  
設置時の床面のがたつきを解消するためベース前面にアジャスターが付属

CKE-01-1 伸縮つながるくん付 TAIS:00055-000158
CKE-02-1 伸縮つながるくん付 TAIS:00055-000159

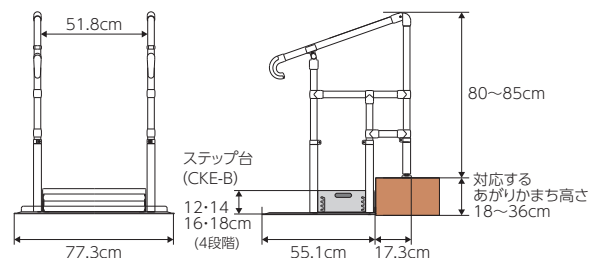

**あがりかまち用たちあつぷステップ台**  
 矢崎化工 CKE-B

サイズ/幅500×奥行300mm×高さ120・140・160・180mm(4段階) 重量/6.9kg 材質/スチール

介護保険適用外 自費レンタル商品

商品番号 **00-2020-1**

月極

商品名	品番	タイプ	あがりかまち高さ	重量	TAIS	商品番号	月極レンタル料金	1割負担額	2割負担額	3割負担額
あがりかまち用たちあつぷ	CKE-01-1	両手すり	18~36cm 対応	32.8kg	00055-000109	07-8080-1				
	CKE-02-1	片手すり		26.9kg	00055-000110	07-8090-1				

## たちあっぷオプション

### ベットでとまるくん CKA-CK

矢崎化工

ベッド下部と床面の間に差込んで  
たちあっぷの安定性を向上



※「ベッド下部」と「床面」の間寸法は、最低25～最高340mmに対応  
**材質**  
 本体/アルミ合金・ゴム ツマミ/ステンレス・プラスチック

### おもしろくん CKA-J

矢崎化工

たちあっぷの設置の安定性を向上



**サイズ** 高さ120×幅96mm  
**重量** 5.0kg  
**材質** 本体:鉄、底板:ゴム

### かいじょくん CKA-K

矢崎化工

ベッドサイドでの立ち上がりや  
移乗の補助、座位保持のための  
たちあっぷのオプション手すり



※回転角度はたちあっぷに対して、平行・直角・斜め45°  
**サイズ** 高さ192×幅441mm  
**重量** 1.4kg  
**材質**(フレーム部) アルミ合金・横筋:スチール・ステンレス

### 伸縮つながるくん CKE-D

矢崎化工

たちあっぷやあがりかまち用たちあっぷと取り  
付け可能な伸縮手すり。あがりかまちなどの段  
差や居宅内の歩行動線を構築します

- 使用場所に合わせて伸縮可能
- 上下・左右、角度調整可能
- 2段かまちでも使用可能



伸縮つながるくんを使用  
する場合は別途オプショ  
ン品のベットでとまるく  
ん、おもしろくんを取り  
付けてご利用ください。詳  
しくは取扱説明書をご確  
認ください。

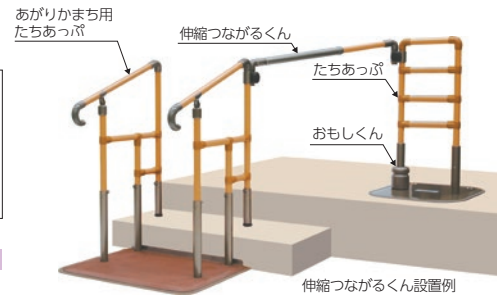

**サイズ** 長さ:640～950mm  
**重量** 2.0kg  
**材質** 手すり(φ32)/プラスチック・被覆スチールパイプ (φ40)/アルミパイプ 連結金具:アルミ合金

商品名	品番	TAIS	商品番号	月極レンタル料金	1割負担額	2割負担額	3割負担額
ベットでとまるくん	CKA-CK	00055-000211	07-8040-1				
おもしろくん	CKA-J	00055-000104	07-8050-1				
かいじょくん	CKA-K	00055-000145	07-8060-1				
伸縮つながるくん	CKE-D	00055-000157	07-8070-1				

## たちあっぷ540

矢崎化工

54cmまでの段差(\*)なら屋内、屋外どこでも置くだけで設置完了  
握りやすい直径34ミリのディンプル(くぼみ)付手すりです。

※54cmまでの段差とは、たちあっぷ540をオプションの  
540Hステップ台および540Lステップ台と組み合わせて使用する場合です

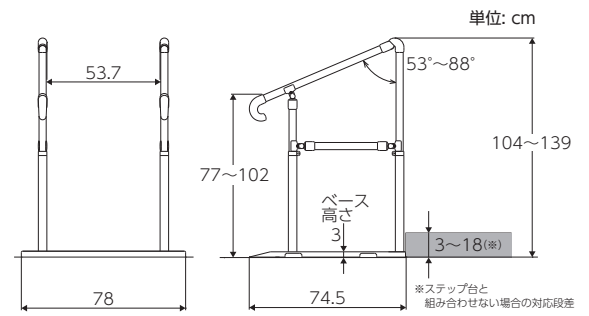
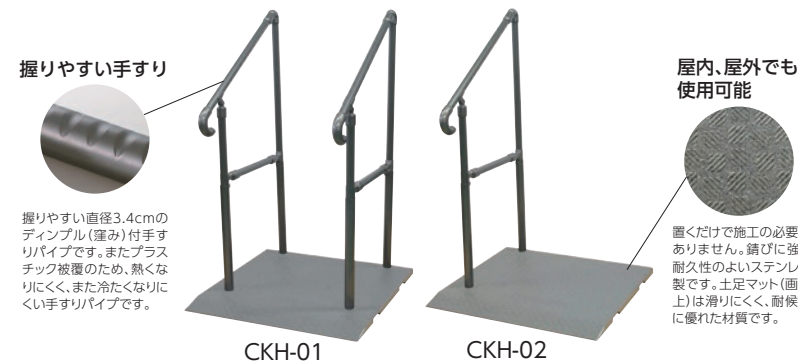

**材質**  
 手すり: イレクター(プラスチック被覆ステンレスパイプ)、ジョイント: アルミ合金  
 ベース/スタンド: ステンレス、マット: プラスチック

### たちあっぷ540 オプション

#### 540Lステップ台 CKH-BL

矢崎化工

サイズ/幅500×奥行280×  
高さ90・110・130・150mm(4段階)  
重量/6.0kg 材質/ステンレス

※4段階の高さ調整可能

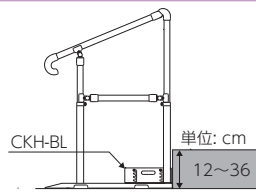
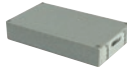

#### 540Hステップ台 CKH-BH

矢崎化工

サイズ/幅500×奥行280×  
高さ210・250・290・330mm(4段階)  
重量/9.6kg 材質/ステンレス

※4段階の高さ調整可能  
 ※Hステップ台を1段で使用しないでください。

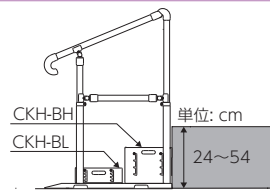
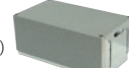

商品名	品番	重量	TAIS	商品番号	月極レンタル料金	1割負担額	2割負担額	3割負担額
たちあっぷ540 両手すり	CKH-01	34.7kg	00055-000127	07-8120-1				
たちあっぷ540 片手すり	CKH-02	28.6kg	00055-000128	07-8121-1				
540Lステップ台	CKH-BL	6.0kg	-	07-8130-1				
540Hステップ台	CKH-BH	9.6kg	-	07-8131-1				

備考:  
 ステップ台は介護保険適用外 自費レンタル商品

## 歩行サポート手すり スムーディ 伸縮タイプ ステップ伸縮タイプ ロング2050伸縮タイプ

パナソニック エイジフリー

安定感のある手すりで、毎日のお出かけをサポート  
手すりの長さを左右5cmずつ調整できる伸縮タイプ



### 特長 1 やさしい端部

つかみやすく袖口が引っかけにくい端部



### 特長 2 支柱中央固定

支柱はベースの中央にも固定できるため行き帰りも健側で支えます



### 特長 3 伸縮部で微調整でき 設置しやすい (調整代10cm)

伸縮による設置の対応力UP

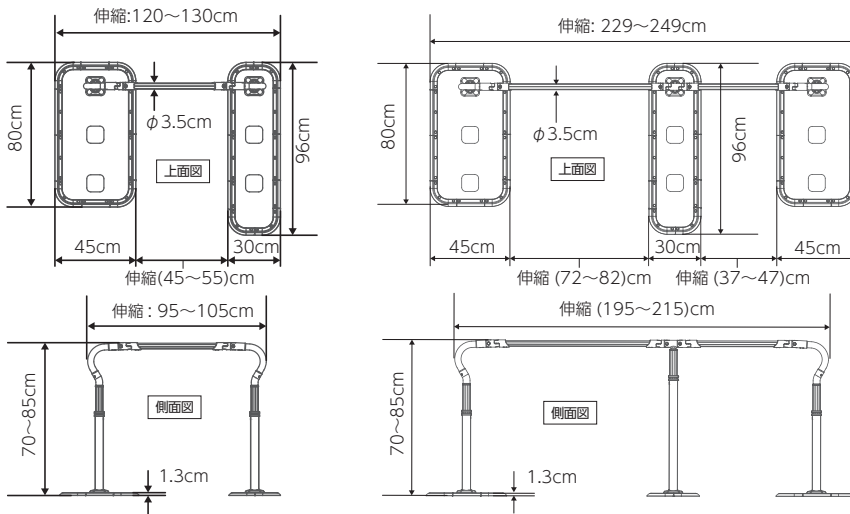

### サイズ

製品寸法/  
ステップ伸縮タイプ 片手すり:  
幅960×奥行1200~1300×手すり長さ950~1050mm  
ロング2050伸縮タイプ 片手すり:  
幅960×奥行2290~2490×手すり長さ1950~2150mm  
手すり高さ/  
700・725・750・775・800・825・850mm (7段階)

### 重量

ステップ伸縮タイプ 片手すり/33.5kg  
ロング2050伸縮タイプ 片手すり/52.5kg

### 材質

手すり:980-630、端部手すり:  
塩化ビニル樹脂(被膜部)、アルミニウム(芯材)  
支柱:アルミニウム、ステンレス(フランジ部)  
ベース:ステンレス  
ベース縁ゴム、ベースマット:塩化ビニル樹脂

### 備考

最大使用者体重/100kg

ステップ伸縮タイプ 片手すり XPN-L80613

ロング2050伸縮タイプ 片手すり XPN-L80615

品名	品番	TAIS	商品番号	月極レンタル料金	1割負担額	2割負担額	3割負担額
歩行サポート手すり スムーディ ステップ伸縮タイプ 片手すり	XPN-L80613	00980-000347	07-6022-1				
歩行サポート手すり スムーディ ロング2050伸縮タイプ 片手すり	XPN-L80615	00980-000349	07-6028-1				

## アットグリップ AT-C-E1050

アロン化成

在庫限り

80~105cmの手すり伸縮機能と上下左右の角度変更機構でさまざまな場所に対応  
あつという間に設置完了するアットグリップ

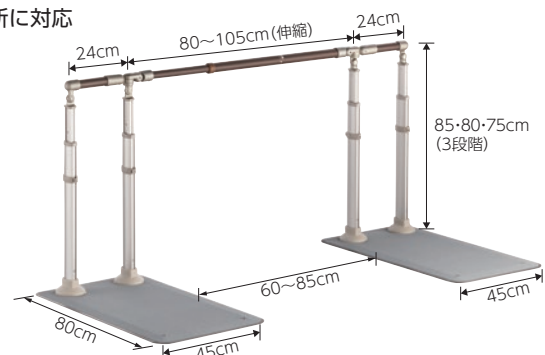
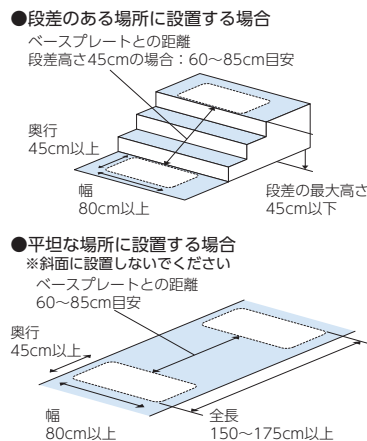

### 材質

手すり:半硬質塩化ビニル樹脂・アルミニウム  
支柱:アルミニウム ベースプレート:ステンレス

### 備考

最大使用者体重/100kg

サイズ/幅800×奥行1500~1750×高さ750・800・850mm 重量/約39kg

TAIS	00221-000553	商品番号	07-9000-1
------	--------------	------	-----------

月極	1割	2割	3割
----	----	----	----

※手すりの角度は45°以内に納まるように設置してください  
※2枚のベースプレートは平行になるように設置してください

## つかまり手すり(水廻りタイプ) HUH09

幸和製作所

置くだけの簡単設置

水廻りで使える据え置き型手すり



**SIAA**  
防カビ加工

### サイズ

本体:幅720×奥行560×  
高さ700~800mm  
グリップ高さ:700~800mm  
(50mmピッチ3ポジション)

### 重量

約15.2kg

### 材質

ベースプレート:ステンレス  
手すり(パイプ):アルミニウム合金・  
塩化ビニル樹脂・エラストマー  
ベースマット:合成ゴム

●耐荷重/100kg以下

TAIS 00030-000232

商品番号 07-9050-1

月極	1割	2割	3割
----	----	----	----

## SA手すり 627-060

シコク

機能性充実でトイレ空間でのケアは1台で可能に



### サイズ

本体:幅620~720mm  
(左右5cmずつ無段階調整)  
奥行(ひじ掛け側):501mm  
奥行(U字補助手すり側):693mm  
高さ(ひじ掛けまで):560~710mm  
(30mm毎、6段階調整)  
高さ(U字補助手すり上端まで):  
850~1000mm  
(30mm毎、6段階調整)  
手すり:φ34mm

### 重量

約17.5kg

### 材質

本体フレーム:ステンレス  
ひじ掛け:天然木(ウレタン塗装)  
U字補助手すり:天然木(ウレタン塗装)

TAIS 01235-000225

商品番号 07-7070-1

月極	1割	2割	3割
----	----	----	----

## 洋式トイレ用ベストサポート手すり ひじ掛けはねあげ 627-010

シコク

簡単に設置でき、ご利用者さまに優しい手すりです



### サイズ

幅:620~720×奥行460  
ひじ掛け高さ:560~710mm  
(30mm毎、6段階調整)

### 重量

約7.4kg

### 材質

フレーム:ステンレス  
ひじ掛け:天然木

TAIS 01235-000008

商品番号 07-7080-1

月極	1割	2割	3割
----	----	----	----

## 洋式トイレ用スライド手すり PN-L53001

パナソニック エイジフリー

スライド式ひじ掛けで、より安全に配慮



### サイズ

本体:幅650×奥行460×  
高さ580~740mm  
ひじ掛け:高さ580~740mm  
(20mmピッチ9段階)  
ひじ掛け内寸:525mm

### 重量

約8.5kg

### 材質

本体:ステンレス鋼  
ひじ掛け:ポリプロピレン  
フレーム:接続ナット:ステンレス  
アームカバー:合成ゴム  
便座固定ノブ:ABS/ステンレス  
ひじ掛け調整ノブ:ABS/ステンレス  
アジャスター:合成ゴム/ステンレス

●耐荷重/100kg以下

TAIS 00980-000191

商品番号 07-6000-1

月極	1割	2割	3割
----	----	----	----

## 洋式トイレ用フレーム S-はねあげR-2(木製ひじかけ) 533-087

アロン化成

持ち運びや誤動作防止のため、  
ストッパー機能をリニューアル



### サイズ

幅660×奥行550×  
高さ550~700mm

### 重量

約9.8kg

### 材質

フレーム:スチール  
ひじ掛け:ラバーウッド無垢材

TAIS 00221-000450

商品番号 07-9020-1

月極	1割	2割	3割
----	----	----	----

## ポータブルトイレ用フレーム ささえ 533-070

アロン化成

お使いのポータブルトイレがさまざまフレーム付に大変身  
幅515mm・奥行540mm以下のポータブルトイレ対応



### サイズ

幅630×奥行630×  
高さ730~810mm  
●背もたれ・ひじ掛けともに  
高さ調節可能

### 重量

約8.0kg

### 材質

フレーム:スチール(メラミン樹脂塗装)  
ベース板:ポリプロピレン  
ひじ掛けカバー:エラストマー  
ジョイント・背もたれ:ABS樹脂

TAIS 00221-000054

商品番号 07-9030-1

月極	1割	2割	3割
----	----	----	----

税込価格で表記しています( 非課税 商品を除く)

特殊寝台・付属品 P2-21  
床ずれ防止用具 P22-27  
体位変換器 P28-29  
歩行補助杖 P30-31  
歩行器 P32-39  
手すり P40-53  
車いす・付属品 P54-77  
スロープ P78-81  
移動用リフト P82-88  
自動排泄処理装置 P89  
徘徊感知機器 P90-93

# 車いすラインナップ

標準	カワムラサイクル SY22-40SB P.57	カワムラサイクル SY16-40SB P.65	松永製作所 GRC-11B P.57	松永製作所 GRC-21B P.65	松永製作所 NEXT-11B P.57	松永製作所 NEXT-21B P.64	松永製作所 NEXT-12B HB P.57	松永製作所 NEXT-22B HB P.64
								
	自走	介助	自走	介助	自走	介助	自走	介助
全幅(mm)	600	560	565	560	550	540	570	560
シート幅(mm)	400	400	400	400	400	400	420	420
前座高(mm)	430	430	430	430	430	430	470	470
座奥行(mm)	400	400	340/380	340/380	380	380	400	400
背もたれ(mm)	410	410	560	560	440	440	460	460

標準	日進医療器 NA-U1 P.58	日進医療器 NAH-U1 P.64	カワムラサイクル WAR22-40-M (H/SH) P.58	カワムラサイクル WAR16-40-M (H/SH) P.65	カワムラサイクル KMD-A22-40-M (H/SH) P.58	カワムラサイクル KMD-A16-40-M (H/SH) P.65	ミキ BAL-1 P.58	ミキ BAL-2 P.66
								
	自走	介助	自走	介助	自走	介助	自走	介助
全幅(mm)	560	540	570	530	570	535	640	580
シート幅(mm)	400	400	400	400	400	400	400	400
前座高(mm)	420	420	430/450/470	430/450/470	430/450/470	430/450/470	435	460
座奥行(mm)	380	380	400	400	400	400	400	400
背もたれ(mm)	450	450	455	455	430	430	380	380

プラスα	ミキ CRT-5 P.59	ミキ CRT-6 P.66	日進医療器 NEO-1 P.59
			
	自走	介助	自走
全幅(mm)	550	490	640
シート幅(mm)	400	400	400
前座高(mm)	435	435	430
座奥行(mm)	380	380	400
背もたれ(mm)	400	400	400

多機能	カワムラサイクル WARP22-40-M (H/SH) P.60	カワムラサイクル WARP16-40-M (H/SH) P.66	カワムラサイクル KMD-C22-45-M (H/SH) P.60
			
	自走	介助	自走
全幅(mm)	570	530	620
シート幅(mm)	400	400	450
前座高(mm)	430/450/470	430/450/470	430/450/470
座奥行(mm)	400	400	400
背もたれ(mm)	455	455	430

多機能	カワムラサイクル KFP22-40SB P.60	カワムラサイクル KFP16-40SB P.66	日進医療器 NA-U2W P.59	日進医療器 NAH-U2W P.67	日進医療器 NA-U2W・BG P.59	日進医療器 NA-X521W P.60	ミキ CRT-7 P.61	ミキ CRT-8 P.67
								
	自走	介助	自走	介助	自走	自走	介助	
全幅(mm)	595	550	560	540	630	570	550	490
シート幅(mm)	400	400	400	400	450	400	400	400
前座高(mm)	430	430	420	420	420/440/460	380/400/420	435	435
座奥行(mm)	400	400	380	380	400	380	380	380
背もたれ(mm)	400	400	450	450	455	430/450/470	400	400

モジュール	松永製作所 GRC-50B P.62	松永製作所 GRC-60B P.68	松永製作所 GRC-51B P.62	松永製作所 GRC-61B P.68	松永製作所 NEXT-50B P.62	松永製作所 NEXT-60B P.68	松永製作所 NEXT-51B P.62	松永製作所 NEXT-61B P.68
	自走	介助	自走	介助	自走	介助	自走	介助
全幅 (mm)	565	560	565	560	560	550	560	550
シート幅 (mm)	400	400	400	400	400	400	400	400
前座高 (mm)	350/370	350/370	410/430	410/430	370/390	370/390	410/430/450	410/430/450
座奥行 (mm)	320/360	320/360	340/380	340/380	360	360	380	380
背もたれ (mm)	560	560	560	560	460	460	460	460

モジュール	日進医療器 NA-U7 P.63	日進医療器 NAH-U7 P.69	ミキ AFP-22 P.61	ミキ AFP-16 P.69	ミキ CRT-1-CZ P.61	ミキ CRT-2-CZ P.67	ミキ CRT-3-CZ P.61	ミキ CRT-4-CZ P.67	ミキ MEF-22 P.63
	自走	介助	自走	介助	自走	介助	自走	介助	自走
全幅 (mm)	570~610	540~580	610	565	550/570/590	490/510/530	550/570/590	490/510/530	580/600/620
シート幅 (mm)	400/420/440	400/420/440	400	400	400/420/440	400/420/440	400/420/440	400/420/440	400/420/440
前座高 (mm)	400/420/440	400/420/440	380/400/420	380/400/420	430	430	430	430	430/450/470
座奥行 (mm)	380	380	380/440	380/440	380	380	380	380	400
背もたれ (mm)	450	450	600	600	390	390	390	390	440

ティルト リクライニング	ビジョンタヒラ PR-1000B P.64	日進医療器 NA-XF7 P.63	日進医療器 NAH-XF5 P.70	日進医療器 NEO-10αW P.71	松永製作所 MH-CR2-SE P.69	松永製作所 MH-SRL-SE P.70	日進医療器 NAH-UC ・Hi電動 P.70	日進医療器 NAH-UC ・LO P.70	カフムラサイクル KPKF-12 P.71	松永製作所 FR-31TR P.71	ビジョンタヒラ PR-2000B P.71
	自走	自走	介助	介助	介助	介助	介助	介助	介助	介助	介助
全幅 (mm)	620	590	600	590	530	530	560	540	565	650	574
シート幅 (mm)	400	400	400	400	400	400	420	400	420	400	400
前座高 (mm)	435	420/440/460	420/440/460	430	430/450	410	450	400	400	475	470
座奥行 (mm)	400	380	380	400	380	350	380~420	360~400	375	400~420	360~440
背もたれ (mm)	460	430/450/470	430/450/470	500	600/670	480	530	480	850	850	500
ティルト角度	4~18°	-4~18°	-4~30°	0~27°	0~30°	0~25°	0~30°	0~30°	90~120°	0~30°	7~17°
リクライニング角度	-	-	-	-	90~125°	90~110°	0~30°	0~30°	90~120°	100~175°	95~130°

6輪	松永製作所 NEXT-71B P.63	松永製作所 NEXT-81B P.69
	自走	介助
全幅 (mm)	580	580
シート幅 (mm)	400	400
前座高 (mm)	430	430
座奥行 (mm)	360	360
背もたれ (mm)	460	460

電動自走 電動カート	WHILL WHILL Model CK2 P.72	WHILL WHILL Model CK P.72	スズキ ET-4DA P.73	スズキ ET-4D9 P.73	ヤマハ発動機 JWアクティブPLUS +5タイプ P.73
	電動自走	電動自走	電動カート	電動カート	電動自走
全幅 (mm)	554	550	650	650	640
シート幅 (mm)	400	400	420	420	400
前座高 (mm)	440~520	445~525	550	550	440
座奥行 (mm)	400	400	-	-	400
背もたれ (mm)	745~945	740~940	450	450	410

# 車いすガイド



車いすには「座る」「移乗する」「移動する」この3つの役割が求められます。これらの役割を軸に、ご利用者さまの身体状況や生活環境などを考慮した上で身体にあった車いすをご選択ください。

## 車いすの各部名称と役割

車いすには、ご利用者さまが操作することを前提とする**自走用車いす**と介助者さまが移動操作することを前提とする**介助用車いす**があります。さらに数多くの機種の中から正しい選定をするためには車いすの各部とその役割を理解することが大切です。

**アームサポート (肘掛)**  
肘から先の腕をサポートするためのもので、姿勢保持や立ち座りの支持などに役立ちます。機種によりデザイン性や形状もさまざまです。

**座シート**  
座る面のことを指し、座ったときの姿勢や駆動時の姿勢に影響を与えます。なお、シート幅の表記はメーカーや機種によって計測の基準が異なります。

**介助ブレーキ**  
介助者さまが操作するためのブレーキで、自転車のブレーキと同じような使用感です。介助用車いすはもちろん、自走用車いすでも多くの機種が備えています。

**サイドガード (スカートガード)**  
スカートなどの洋服が横から垂れ下がって車輪に巻き込まれないようにするためのガードです。

**バックサポート (背もたれ)**  
背もたれのこと、姿勢を保持するための役割などがあります。

**レッグサポート**  
足を後ろに落とさないためのもので、ふくらはぎを中心にサポートします。両側の支柱にシートを張ったものやプレート状のものがあります。

**後輪 (駆動輪)**  
一般的に自走用の方が大きく、20~24インチ程度、介助用は12~18インチ程度です。空気入れが必要なエアタイヤと空気不要のノーパンクタイヤがあり、それぞれメンテナンス性と乗り心地が異なります。

**キャスト (前輪)**  
後輪に比べて直径が小さく、6インチ前後の機種が多いです。360°回転する自在輪で方向転換するとき特に重要です。

**ブレーキ**  
車いすを停止・制動するためのブレーキで、タイヤを押しあわせるように固定します。

**ティッピングレバー**  
介助者さまが段差などで前輪を上げるために踏み込むレバーです。

**ハンドリム (駆動輪)**  
自走用で、後輪の外側についている手でこぐためのリングです。

**フットサポート**  
足を載せておくためのプレートで、片方ずつ跳ね上げられたり、脱着できるものなどがあります。

## 車いすの機能アイコン一覧

当カタログでは、各車いすの機能の有無を以下のアイコンによって表現しています。

<p><b>ノーパンクタイヤ</b> このアイコンがある車いすは、空気入れ不要のタイヤを装着しています。クッション性は通常のエアタイヤよりもやや硬めの場合が多いです。</p>	<p><b>介助ブレーキ</b> このアイコンがある車いすには、介助ブレーキが付属します。ブレーキ自体の説明は上記をご参照ください。</p>	<p><b>折りたたみ式</b> このアイコンがある車いすは、コンパクトに折りたたむので収納がしやすく、自動車のトランクなどに載せやすくなります。</p>
<p><b>跳ね上げ式アームサポート</b> このアイコンがある車いすは、肘掛を跳ね上げることができるので、ベッドなどから側方へ移乗する場合に便利です。</p>	<p><b>高さ調整式アームサポート</b> 肘掛の高さが調整できる車いすで、ご利用者さまの身体や状況に合わせた肘掛の高さの調整に便利です。</p>	<p><b>張り調整式バックサポート</b> 背もたれの張りを調整できる車いすで、円背や脊椎・頸椎損傷の方が骨盤を起こして座りたい場合に向いています。</p>
<p><b>幅調整式シート</b> シート幅を調整することができる車いすで、ご利用者さまの身体に合わせた幅調整でより姿勢が安定します。</p>	<p><b>スイングアウト</b> フットサポートを左右に開閉できる車いすで、ベッドやトイレなどへの接近や車いすを足こぎする場合に便利です。</p>	<p><b>エレベーター</b> フット・レッグサポートの角度を上下に調整できる車いすで、骨折や病気などで膝関節が曲がらない方などへおすすめです。</p>
<p><b>リクライニング</b> 背もたれの角度変更ができる車いすで、上体を起こすことが困難な方や一時的に横になりたい方に便利です。</p>	<p><b>ティルト</b> 座面角度を変更できる車いすで、上体を起こすことが困難な方や一時的に横になりたい方に便利な機能です。</p>	<p><b>シートカラー</b> ●シートカラー表記 (例)  メーカーによって表示形式が異なります。</p> <p><b>爪間表記</b> ●爪間表記 爪間とはハンドリムとタイヤの間のことです。</p>

## 車いすの分類一覧

当カタログでは、各車いすを以下のいずれかに分類しています。

- |  |   |
|--|---|
| <b>標準</b> 基本機能「座る」「移乗する」「移動する」を備えた標準的な車いすです。 | <b>電動カート</b> スクーターに外観が似た、ハンドル型の電動自走車いすです。       |
| <b>プラスα</b> 基本機能はもちろん、さらに何らかの機能をプラスした車いすです。  | <b>ティルト</b> ティルト機能が特徴の車いすです。                    |
| <b>多機能</b> 「プラスα」タイプよりもさらに機能を充実させた車いすです。     | <b>リクライニング</b> リクライニング機能が特徴の車いすです。              |
| <b>モジュール</b> カスタマイズ性が高く細かな設定が可能な車いすです。       | <b>ティルト・リクライニング</b> ティルトとリクライニング機能が特徴の車いすです。    |
| <b>6輪</b> 車輪の回転軸が身体の中心付近にあるので小回りが効く車いすです。    | <b>電動ティルト・リクライニング</b> 電動でティルト・リクライニングが可能な車いすです。 |
| <b>電動自走</b> 電動モーターで車輪を駆動する自走用車いすです。          |   |

## ステイヤー SY22-40SB

カワムラサイクル

標準 非課税

自走 介助

No111



- ノーパンクタイヤ
- 介助ブレーキ
- 折りたたみ式
- 跳ね上げ式アームサポート
- 高さ調整式アームサポート
- 張り調整式バックサポート
- 幅調整式シート
- スイングアウト
- エレベーター
- リクライニング
- ティルト

爪間 2.0cm

コンパクトな設計で取り回しが簡単。  
折りたたみもコンパクトになり  
省スペースで保管できます。

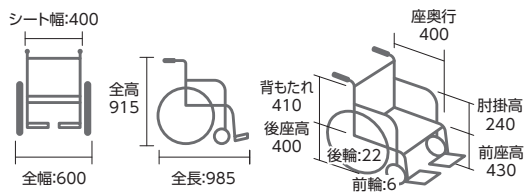

※折りたたみ時/全長955×全高675×全幅330mm  
※各寸法にはクッション等の厚みは含まれておりません 単位:mm 車輪:インチ

低床	中床	高床	重量 13.2kg	耐荷重 100kg	シート幅 400mm(シートパイプ外々寸法)
TAIS	00160-000326	月極	1割	2割	3割
商品番号	01-7120-0				

## グレイスコア GRC-11B

松永製作所

標準 非課税

自走 介助

M-13



- ノーパンクタイヤ
- 介助ブレーキ
- 折りたたみ式
- 跳ね上げ式アームサポート
- 高さ調整式アームサポート
- 張り調整式バックサポート
- 幅調整式シート
- スイングアウト
- エレベーター
- リクライニング
- ティルト

爪間 1.0cm

背シート高56cmで背中中の広い範囲を支え  
長時間のご利用も快適  
三角パット入り背カバーシートが脊柱を  
しっかり支え、肩関節が動かしやすい

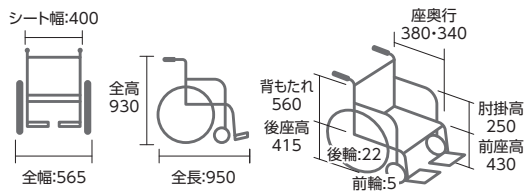

※折りたたみ時/全長950×全高690×全幅320mm  
※各寸法にはクッション等の厚みは含まれておりません 単位:mm 車輪:インチ

低床	中床	高床	重量 14.7kg	耐荷重 100kg	シート幅 400mm(アームパイプ内々寸法)
TAIS	00066-000399	月極	1割	2割	3割
商品番号	01-3150-0				

## ネクストコア NEXT-11B

松永製作所

標準 非課税

自走 介助

グレー F-4



- ノーパンクタイヤ
- 介助ブレーキ
- 折りたたみ式
- 跳ね上げ式アームサポート
- 高さ調整式アームサポート
- 張り調整式バックサポート
- 幅調整式シート
- スイングアウト
- エレベーター
- リクライニング
- ティルト

爪間 1.5cm

軽量・コンパクト！耐荷重100kg！  
安心のJISマーク取得モデル

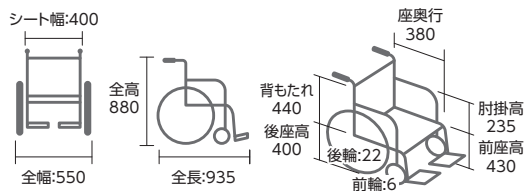

※折りたたみ時/全長935×全高655×全幅290mm  
※各寸法にはクッション等の厚みは含まれておりません 単位:mm 車輪:インチ

低床	中床	高床	重量 11.8kg	耐荷重 100kg	シート幅 400mm(アームパイプ内々寸法)
TAIS	00066-000315	月極	1割	2割	3割
商品番号	01-3000-0				

## ネクストコア グラン NEXT-12B HB

松永製作所

標準 非課税

自走 介助

ブルー F-2



- ノーパンクタイヤ
- 介助ブレーキ
- 折りたたみ式
- 跳ね上げ式アームサポート
- 高さ調整式アームサポート
- 張り調整式バックサポート
- 幅調整式シート
- スイングアウト
- エレベーター
- リクライニング
- ティルト

爪間 1.5cm

身長の高い方もゆったり座れる  
高床スタンダードタイプ

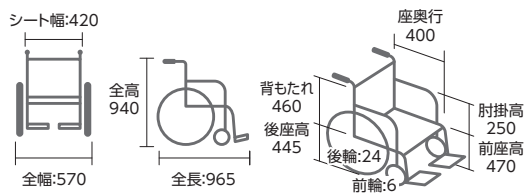

※折りたたみ時/全長965×全高715×全幅300mm  
※各寸法にはクッション等の厚みは含まれておりません 単位:mm 車輪:インチ

低床	中床	高床	重量 13.4kg	耐荷重 100kg	シート幅 420mm(アームパイプ内々寸法)
TAIS	00066-000375	月極	1割	2割	3割
商品番号	01-3010-0				

サービスコード 車いす:171001

## ウルトラ NA-U1 エアリー仕様 日進医療器

標準 非課税

自走 介助



インディゴ



- ノーパンクタイヤ
- 介助ブレーキ
- 折りたたみ式
- 跳ね上げ式アームサポート
- 高さ調整式アームサポート
- 張り調整式バックサポート
- 幅調整式シート
- スイングアウト
- エレベーター
- リクライニング
- ティルト

そのまま座るだけで、理想的な姿勢に

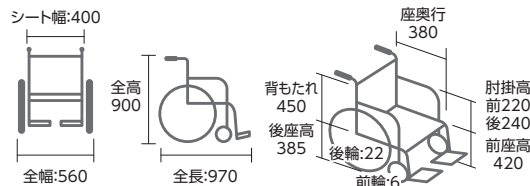

※折りたたみ時/全長970×全高660×全幅300mm  
※各寸法にはクッション等の厚みは含まれておりません

単位:mm 車輪:インチ

低床	中床	高床	重量 12.4kg	耐荷重 100kg	シート幅 400mm(アームパイプ内々寸法)
TAIS	00175-000356	月極	1割	2割	3割
商品番号	01-5000-0				

## ウェイビットルー WAR22-40-M(H/SH) カワムラサイクル

標準 非課税

自走 介助



ファブリック  
(リバーシブル)



- ノーパンクタイヤ
- 介助ブレーキ
- 折りたたみ式
- 跳ね上げ式アームサポート
- 高さ調整式アームサポート
- 張り調整式バックサポート
- 幅調整式シート
- スイングアウト
- エレベーター
- リクライニング
- ティルト

独自のシーティングシステム、LAVICサポートで腰上から膝裏までのラインをサポートし、無理のないラクな姿勢で座位を保つことが出来ます。

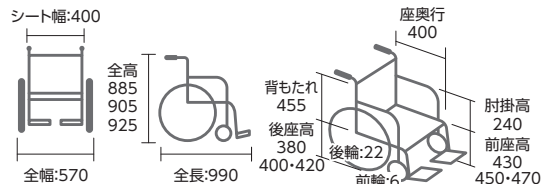
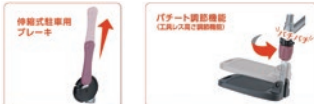

※折りたたみ時/全長920×全高660/680/700×全幅350mm  
※各寸法にはクッション等の厚みは含まれておりません

単位:mm 車輪:インチ

低床	中床	高床	重量 13.3kg	耐荷重 100kg	シート幅 400mm(シートパイプ外々寸法)
TAIS	00160-000307	月極	1割	2割	3割
商品番号	01-7100-0				

## KMD-A22-40-M(H/SH) カワムラサイクル

標準 非課税

自走 介助



チャコル  
グレー  
No.82



- ノーパンクタイヤ
- 介助ブレーキ
- 折りたたみ式
- 跳ね上げ式アームサポート
- 高さ調整式アームサポート
- 張り調整式バックサポート
- 幅調整式シート
- スイングアウト
- エレベーター
- リクライニング
- ティルト

- 伸縮式駐車用ブレーキで長さ10cm延長され、軽い力で操作可能
- 工具不要で簡単にステップ調節が可能

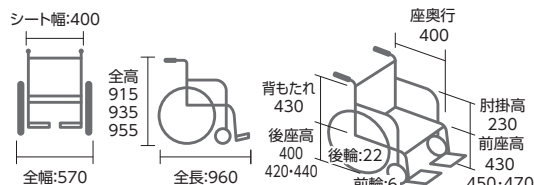

※折りたたみ時/全長940×全高640/660/680×全幅300mm  
※各寸法にはクッション等の厚みは含まれておりません

単位:mm 車輪:インチ

低床	中床	高床	重量 14.5kg	耐荷重 100kg	シート幅 400mm(シートパイプ外々寸法)
TAIS	00160-000286	月極	1割	2割	3割
商品番号	01-7060-0				

## BAL-1 ミキ

標準 非課税

自走 介助



ブルー  
メッシュ  
W4



- ノーパンクタイヤ
- 介助ブレーキ
- 折りたたみ式
- 跳ね上げ式アームサポート
- 高さ調整式アームサポート
- 張り調整式バックサポート
- 幅調整式シート
- スイングアウト
- エレベーター
- リクライニング
- ティルト

ハイポリマータイヤ仕様のシンプルで操作しやすい車いす

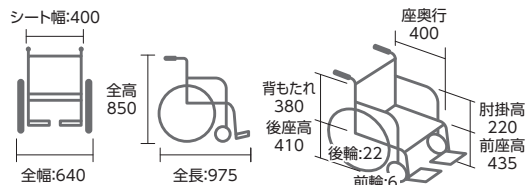

※折りたたみ時/全長950×全高660×全幅335mm  
※各寸法にはクッション等の厚みは含まれておりません

単位:mm 車輪:インチ

低床	中床	高床	重量 12.7kg	耐荷重 100kg	シート幅 400mm(シートパイプ外々寸法)
TAIS	00122-000451	月極	1割	2割	3割
商品番号	01-1010-0				

税込価格で表記しています(非課税 商品を除く)

## カルティマ CRT-5 ミキ

プラスα 非課税

自走 介助

グリーン  
A-14



- ノーパンクタイヤ
- 介助ブレーキ
- 折りたたみ式
- 跳ね上げ式アームサポート
- 高さ調整式アームサポート
- 張り調整式バックサポート
- 幅調整式シート
- スイングアウト
- エレベーター
- リクライニング
- ティルト

爪間  
2.0cm

### ワンハンドブレーキ・スライド式延長グリップ

- スライド式延長グリップ標準(左右)装備により、ブレーキも握り易く、容易な力でブレーキをかけることができます。
- これにより、片麻痺の方だけでなく、ご利用者さまの軽い力でブレーキの操作が可能になります。

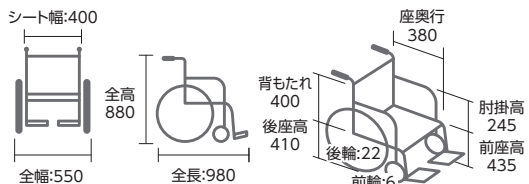

※折りたたみ時/全長930×全高705×全幅320mm  
※各寸法にはクッション等の厚みは含まれておりません 単位:mm 車輪:インチ

低床	中床	高床	重量 9.9kg	耐荷重 100kg	シート幅 400mm(アームパイプ内々寸法)
TAIS	00122-000568	月極	1割	2割	3割
商品番号	01-1000-0				

## NEO-1+G-Guard-IIパッケージ 日進医療器

プラスα 非課税

自走 介助

青系  
チェック柄



- ノーパンクタイヤ
- 介助ブレーキ
- 折りたたみ式
- 跳ね上げ式アームサポート
- 高さ調整式アームサポート
- 張り調整式バックサポート
- 幅調整式シート
- スイングアウト
- エレベーター
- リクライニング
- ティルト

爪間  
2.2cm

立ったら自動的にブレーキオン!!  
乗る人を守る車いす  
自動安全ブレーキオプション付き

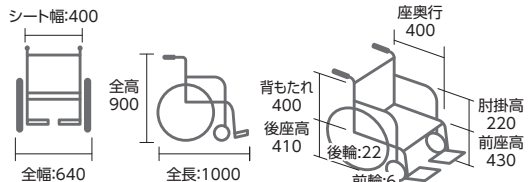

※折りたたみ時/全長1000×全高660×全幅310mm  
※各寸法にはクッション等の厚みは含まれておりません 単位:mm 車輪:インチ

低床	中床	高床	重量 15.9kg	耐荷重 100kg	シート幅 400mm(アームパイプ内々寸法)
TAIS	00175-000329	月極	1割	2割	3割
商品番号	01-5070-0				

## ウルトラ NA-U2W エアリー仕様 日進医療器

多機能 非課税

自走 介助

インディゴ



- ノーパンクタイヤ
- 介助ブレーキ
- 折りたたみ式
- 跳ね上げ式アームサポート
- 高さ調整式アームサポート
- 張り調整式バックサポート
- 幅調整式シート
- スイングアウト
- エレベーター
- リクライニング
- ティルト

爪間  
1.2cm

こざやすく移乗もしやすい



※折りたたみ時/全長970×全高650×全幅300mm  
※各寸法にはクッション等の厚みは含まれておりません 単位:mm 車輪:インチ

低床	中床	高床	重量 13.8kg	耐荷重 100kg	シート幅 400mm(アームパイプ内々寸法)
TAIS	00175-000358	月極	1割	2割	3割
商品番号	01-5020-0				

## ウルトラ NA-U2W・BG 日進医療器

多機能 非課税

自走 介助

インディゴ



- ノーパンクタイヤ
- 介助ブレーキ
- 折りたたみ式
- 跳ね上げ式アームサポート
- 高さ調整式アームサポート
- 張り調整式バックサポート
- 幅調整式シート
- スイングアウト
- エレベーター
- リクライニング
- ティルト

爪間  
1.2cm

シート幅45cm・多機能でも重量14.8kg!  
ワイド&トルサイズでも  
「ゆったり」「しっかり」快適に支えます。



※折りたたみ時/全長970×全高650~690×全幅340mm  
※各寸法にはクッション等の厚みは含まれておりません 単位:mm 車輪:インチ

低床	中床	高床	重量 14.8kg	耐荷重 120kg	シート幅 450mm(アームパイプ内々寸法)
TAIS	00175-000383	月極	1割	2割	3割
商品番号	01-5030-0				

税込価格で表記しています( 非課税 商品を除く)

特殊舞台・付属品  
P2-21  
床ずれ防止用具  
P22-27  
体位変換器  
P28-29  
歩行補助杖  
P30-31  
歩行器  
P32-39  
手すり  
P40-53  
車いす・付属品  
P54-77  
スロープ  
P78-81  
移動用リフト  
P82-88  
自動排泄処理装置  
P89  
徘徊感知機器  
P90-93

## 座王X NA-X521W

日進医療器

多機能 非課税

自走 介助

グレー



- ノーパンクタイヤ
- 介助ブレーキ
- 折りたたみ式
- 跳ね上げ式アームサポート
- 高さ調整式アームサポート
- 張り調整式バックサポート
- 幅調整シート
- スイングアウト
- エレベータリング
- リクライニング
- ティルト

爪間 1.2cm

オートフィット3Dバックサポート採用車いす  
バックサポート高さ調整機能付き

エレベータリングオプションユニット	
日進医療器	KF-EC
座王Xのフット・レッグサポートを拳上式・開き式・着脱式にできます。	
TAIS	00175-000396
商品番号	02-9070-2

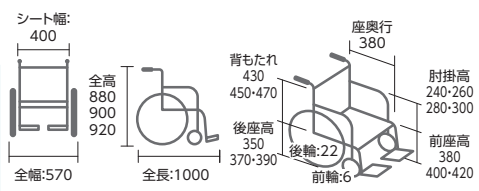

※折りたたみ時/全長970×全高590/610/630×全幅320mm  
※各寸法にはクッション等の厚みは含まれておりません

低床	中床	高床	重量 14.2kg	耐荷重 100kg	シート幅 400mm(アームパイプ内々寸法)
TAIS	00175-000389	月極	1割	2割	3割
商品番号	01-5170-0				

## ウェイビットルー+ WARP22-40-M(H/SH)

カワムラサイクル

多機能 非課税

自走 介助

ファブリック  
(リバーシブル)



- ノーパンクタイヤ
- 介助ブレーキ
- 折りたたみ式
- 跳ね上げ式アームサポート
- 高さ調整式アームサポート
- 張り調整式バックサポート
- 幅調整シート
- スイングアウト
- エレベータリング
- リクライニング
- ティルト

爪間 2.4cm

独自のシーティングシステム、  
LAVICサポートで腰上から膝裏までのライン  
をサポートし無理のないラクな姿勢を保つこ  
とができます。

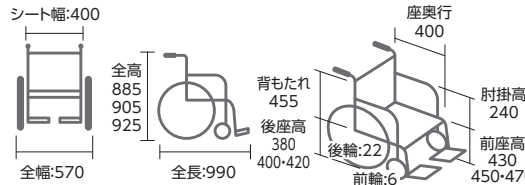
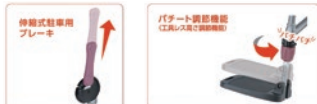

※折りたたみ時/全長750×全高660/680/700×全幅350mm  
※各寸法にはクッション等の厚みは含まれておりません

低床	中床	高床	重量 14.8kg	耐荷重 100kg	シート幅 400mm(シートパイプ外々寸法)
TAIS	00160-000309	月極	1割	2割	3割
商品番号	01-7080-0				

## KMD-C22-45-M(H/SH)

カワムラサイクル

多機能 非課税

自走 介助

黒  
No.19



- ノーパンクタイヤ
- 介助ブレーキ
- 折りたたみ式
- 跳ね上げ式アームサポート
- 高さ調整式アームサポート
- 張り調整式バックサポート
- 幅調整シート
- スイングアウト
- エレベータリング
- リクライニング
- ティルト

爪間 2.0cm

- 座幅45cmの自走用車いす
- 伸縮式駐車用ブレーキで長さが10cm延長され、軽い力で操作可能
- 工具不要で簡単にステップ調節が可能

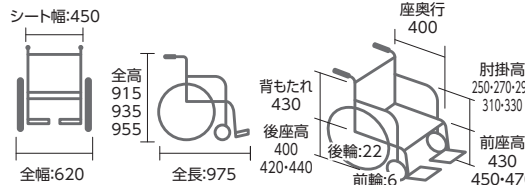
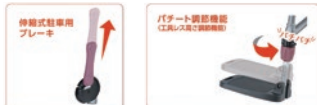

※折りたたみ時/全長765×全高665/685/705×全幅300mm  
※各寸法にはクッション等の厚みは含まれておりません

低床	中床	高床	重量 16.5kg	耐荷重 100kg	シート幅 450mm(シートパイプ外々寸法)
TAIS	00160-000292	月極	1割	2割	3割
商品番号	01-7010-0				

## ふわりす+ KFP22-40SB

カワムラサイクル

多機能 非課税

自走 介助

すみれ  
パープル  
No.97



- ノーパンクタイヤ
- 介助ブレーキ
- 折りたたみ式
- 跳ね上げ式アームサポート
- 高さ調整式アームサポート
- 張り調整式バックサポート
- 幅調整シート
- スイングアウト
- エレベータリング
- リクライニング
- ティルト

爪間 2.4cm

車載が多い方にもおすすめの  
軽量多機能モデル。  
標準車感覚の軽量車いす。  
車いすに必要な機能は省かずに  
軽量化しています。

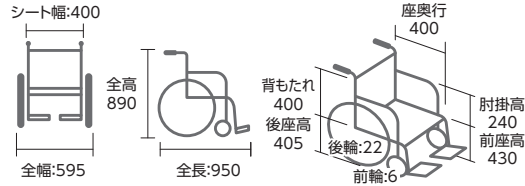

※折りたたみ時/全長715×全高660×全幅330mm  
※各寸法にはクッション等の厚みは含まれておりません

低床	中床	高床	重量 11.5kg	耐荷重 100kg	シート幅 400mm(シートパイプ外々寸法)
TAIS	00160-000249	月極	1割	2割	3割
商品番号	01-7020-0				

## カルティマ CRT-7 ミキ

多機能 非課税

自走 介助

グリーン  
A-14



- ノーパンクタイヤ
- 介助ブレーキ
- 折りたたみ式
- 跳ね上げ式アームサポート
- 高さ調整式アームサポート
- 張り調整式バックサポート
- 幅調整式シート
- スイングアウト
- エレベータリング
- リクライニング
- ティルト

爪間  
2.0cm

### ワンハンドブレーキ・スライド式延長グリップ

- スライド式延長グリップ標準(左右)装備により、ブレーキも握り易く、容易な力でブレーキをかけることができます。
- 延長ブレーキをOP追加不要となります。
- これにより、片麻痺の方だけでなく、ご利用者さまの軽い力でブレーキの操作が可能になります。

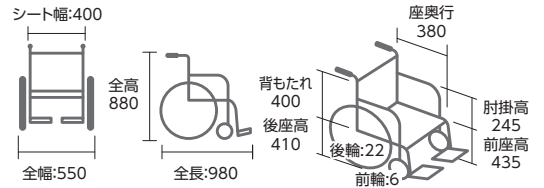

※折りたたみ時/全長690×全高705×全幅320mm  
※各寸法にはクッション等の厚みは含まれておりません 単位:mm 車輪:インチ

低床	中床	高床	重量 11.2kg	耐荷重 100kg	シート幅 400mm(アームパイプ内々寸法)
TAIS	00122-000572	月極	1割	2割	3割
商品番号	01-1020-0				

## エアフィッツ・プレミアム22 AFP-22 ミキ

モジュール 非課税

自走 介助

シルバー  
W9



- ノーパンクタイヤ
- 介助ブレーキ
- 折りたたみ式
- 跳ね上げ式アームサポート
- 高さ調整式アームサポート
- 張り調整式バックサポート
- 幅調整式シート
- スイングアウト
- エレベータリング
- リクライニング
- ティルト

爪間  
2.0cm

背・腰・座にエアセルクッションを標準装備し、従来の車いすにない座り心地を追求。長く座っても疲れ難く、体にかかる負担を軽減します。

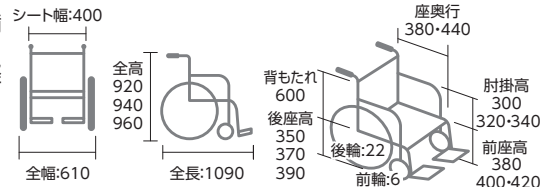

※折りたたみ時/全長770×全高670 710×全幅370mm ※各寸法にはクッション等の厚みは含まれておりません 単位:mm 車輪:インチ

低床	中床	高床	重量 17.1kg	耐荷重 100kg	シート幅 400mm(エックスパイプ外々寸法)
TAIS	00122-000653	月極	1割	2割	3割
商品番号	01-1170-0				

## カルッタ CRT-3-CZ ミキ

モジュール 非課税

自走 介助

紺  
A-16



- ノーパンクタイヤ
- 介助ブレーキ
- 折りたたみ式
- 跳ね上げ式アームサポート
- 高さ調整式アームサポート
- 張り調整式バックサポート
- 幅調整式シート
- スイングアウト
- エレベータリング
- リクライニング
- ティルト

爪間  
2.0cm

取り回しの良い「超軽量・コンパクト」ボディ。CRT-CZシリーズはご利用者さまの体格に合わせて適した座幅に調整でき、住環境や持ち運びに便利な車いすです。

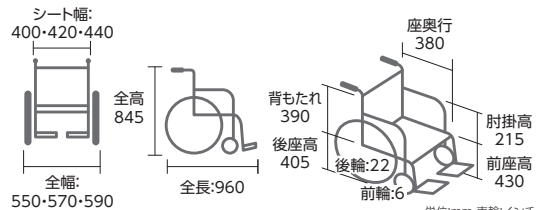

※クッション(30mm)込み寸法 ※折りたたみ時/全長780×全高670×全幅320mm 単位:mm 車輪:インチ

低床	中床	高床	重量 12.9kg	耐荷重 100kg	シート幅 400・420・440mm(アームパイプ内々寸法)
TAIS	00122-000638	月極	1割	2割	3割
商品番号	01-1150-0				

## カルッタ CRT-1-CZ ミキ

モジュール 非課税

自走 介助

紺  
A-16



- ノーパンクタイヤ
- 介助ブレーキ
- 折りたたみ式
- 跳ね上げ式アームサポート
- 高さ調整式アームサポート
- 張り調整式バックサポート
- 幅調整式シート
- スイングアウト
- エレベータリング
- リクライニング
- ティルト

爪間  
2.0cm

取り回しの良い「超軽量・コンパクト」ボディ

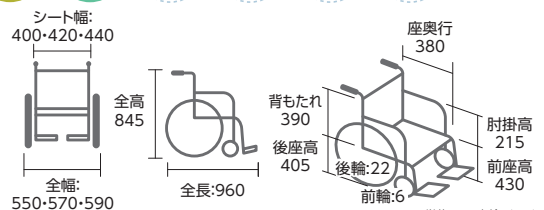

※クッション(30mm)込み寸法 ※折りたたみ時/全長920×全高670×全幅320mm 単位:mm 車輪:インチ

低床	中床	高床	重量 11.1kg	耐荷重 100kg	シート幅 400・420・440mm(アームパイプ内々寸法)
TAIS	00122-000609	月極	1割	2割	3割
商品番号	01-1030-0				

税込価格で表記しています( 非課税 商品を除く)

特殊舞台・付属品 レンタル P2-21  
床すれ防止用具 レンタル P22-27  
体位変換器 レンタル P28-29  
歩行補助杖 レンタル P30-31  
歩行器 レンタル P32-39  
手すり レンタル P40-53  
車いす・付属品 レンタル P54-77  
スロープ レンタル P78-81  
移動用リフト レンタル P82-88  
自動排泄処理装置 レンタル P89  
徘徊感知機器 レンタル P90-93

サービスコード 車いす:171001

## グレイスコア・ミニモ GRC-50B

松永製作所

モジュール 非課税

自走 介助

M-13



- ノーパンクタイヤ
- 介助ブレーキ
- 折りたたみ式
- 跳ね上げ式アームサポート
- 高さ調整式アームサポート
- 張り調整式バックサポート
- 幅調整式シート
- スイングアウト
- エレベーター
- リクライニング
- ティルト

小柄な方にフィットしやすいモジュールタイプ車いす  
足漕ぎ操作される方におすすめ

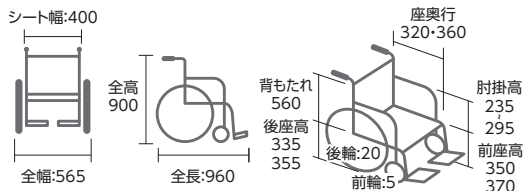

※折りたたみ時/全長960×全高625×全幅330mm  
※各寸法にはクッション等の厚みは含まれておりません

低床	中床	高床	重量 16.8kg	耐荷重 100kg	シート幅 400mm(アームパイプ内々寸法)
TAIS	00066-000419	月極	1割	2割	3割
商品番号	01-3200-0				

## グレイスコア・アジャスト GRC-51B

松永製作所

モジュール 非課税

自走 介助

M-13



- ノーパンクタイヤ
- 介助ブレーキ
- 折りたたみ式
- 跳ね上げ式アームサポート
- 高さ調整式アームサポート
- 張り調整式バックサポート
- 幅調整式シート
- スイングアウト
- エレベーター
- リクライニング
- ティルト

臀部サポートベルトは、後傾した骨盤でも簡単に支え隙間を埋めるため、座り心地が抜群で疲れにくく、背フレームの配置を変えることで、ゆったりもたれやすくなりました。操作性も非常に軽やかです。

※奥行き調整は工具不要で簡単

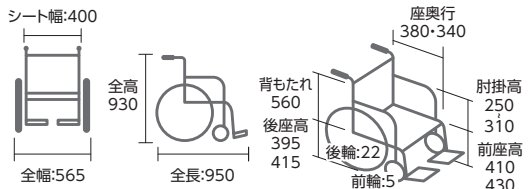

※折りたたみ時/全長950×全高690×全幅320mm  
※各寸法にはクッション等の厚みは含まれておりません

低床	中床	高床	重量 17.1kg	耐荷重 100kg	シート幅 400mm(アームパイプ内々寸法)
TAIS	00066-000409	月極	1割	2割	3割
商品番号	01-3180-0				

## ネクストコア アジャスト NEXT-51B

松永製作所

モジュール 非課税

自走 介助

ブルー F-2



- ノーパンクタイヤ
- 介助ブレーキ
- 折りたたみ式
- 跳ね上げ式アームサポート
- 高さ調整式アームサポート
- 張り調整式バックサポート
- 幅調整式シート
- スイングアウト
- エレベーター
- リクライニング
- ティルト

次世代車いすのセミモジュール

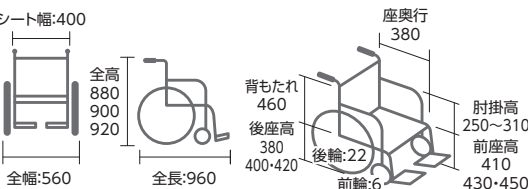

※折りたたみ時/全長960×全高675×全幅280mm  
※各寸法にはクッション等の厚みは含まれておりません

低床	中床	高床	重量 14.6kg	耐荷重 100kg	シート幅 400mm(アームパイプ内々寸法)
TAIS	00066-000320	月極	1割	2割	3割
商品番号	01-3030-0				

## ネクストコア ミニモ NEXT-50B

松永製作所

モジュール 非課税

自走 介助

オレンジ F-1



- ノーパンクタイヤ
- 介助ブレーキ
- 折りたたみ式
- 跳ね上げ式アームサポート
- 高さ調整式アームサポート
- 張り調整式バックサポート
- 幅調整式シート
- スイングアウト
- エレベーター
- リクライニング
- ティルト

スリムで超低床にも設定可能な低床モジュールタイプ

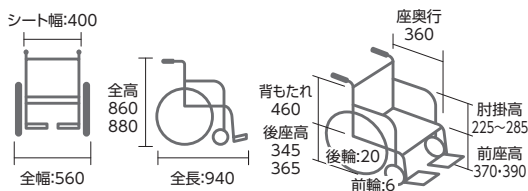

※折りたたみ時/全長940×全高635×全幅280mm  
※各寸法にはクッション等の厚みは含まれておりません

低床	中床	高床	重量 14.3kg	耐荷重 100kg	シート幅 400mm(アームパイプ内々寸法)
TAIS	00066-000328	月極	1割	2割	3割
商品番号	01-3020-0				

税込価格で表記しています(非課税 商品を除く)

## ウルトラ NA-U7 エアリー仕様

日進医療器

モジュール 非課税

自走 介助



インディゴ



- ノーパンクタイヤ
- 介助ブレーキ
- 折りたたみ式
- 跳ね上げ式アームサポート
- 高さ調整式アームサポート
- 張り調整式バックサポート
- 幅調整シート
- スイングアウト
- エレベータリング
- リクライニング
- ティルト

スリム・軽量・安全と快適性に優れた  
自走用車いす  
シート幅を工具無しで調整可

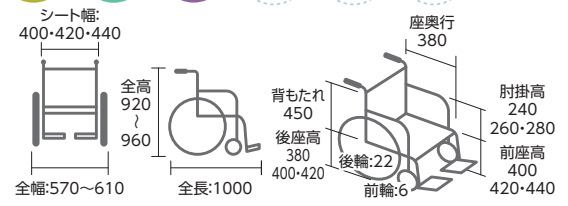

※折りたたみ時/全長990×全高650~690×全幅300mm  
※各寸法にはクッション等の厚みは含まれておりません 単位:mm 車輪:インチ

低床	中床	高床	重量 15.2kg	耐荷重 100kg	シート幅 400・420・440mm(アームパイプ内々寸法)	
TAIS	00175-000361		月極	1割	2割	3割
商品番号	01-5050-0					

## 軽量モジュール車いす MEF-22

ミキ

モジュール 非課税

自走 介助



ブルー A171A9



- ノーパンクタイヤ
- 介助ブレーキ
- 折りたたみ式
- 跳ね上げ式アームサポート
- 高さ調整式アームサポート
- 張り調整式バックサポート
- 幅調整シート
- スイングアウト
- エレベータリング
- リクライニング
- ティルト

従来の煩わしい調整が簡単にできる  
モジュール車いす

- 必要に応じてブレーキレバーの長短を使い分ける便利な機能「スライドグリップ付駐車ブレーキ」搭載

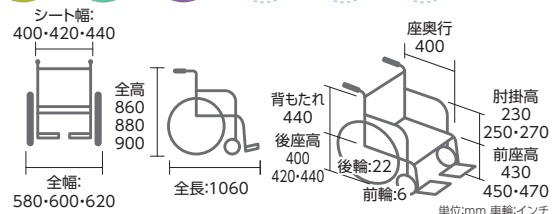

※クッション(30mm)込み寸法 ※折りたたみ時/全長770×全高650/670/690×全幅340mm 単位:mm 車輪:インチ

低床	中床	高床	重量 15.5kg	耐荷重 100kg	シート幅 400・420・440mm(アームパイプ内々寸法)	
TAIS	00122-000582		月極	1割	2割	3割
商品番号	01-1040-0					

## ネクストコア くるり NEXT-71B

松永製作所

6輪 非課税

自走 介助



ライトグリーン F-3



- ノーパンクタイヤ
- 介助ブレーキ
- 折りたたみ式
- 跳ね上げ式アームサポート
- 高さ調整式アームサポート
- 張り調整式バックサポート
- 幅調整シート
- スイングアウト
- エレベータリング
- リクライニング
- ティルト

圧倒的な小回り性能!!  
その場でくるり!!

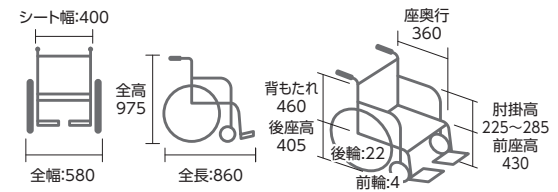

※折りたたみ時/全長860×全高675×全幅340mm  
※各寸法にはクッション等の厚みは含まれておりません 単位:mm 車輪:インチ

低床	中床	高床	重量 19.0kg	耐荷重 75kg	シート幅 400mm(アームパイプ内々寸法)	
TAIS	00066-000333		月極	1割	2割	3割
商品番号	01-3040-0					

## 座王X NA-XF7

日進医療器

ティルト 非課税

自走 介助



グレー



- ノーパンクタイヤ
- 介助ブレーキ
- 折りたたみ式
- 跳ね上げ式アームサポート
- 高さ調整式アームサポート
- 張り調整式バックサポート
- 幅調整シート
- スイングアウト
- エレベータリング
- リクライニング
- ティルト

残存機能を活かしたオートフィットシステムによって姿勢が安定する自走用ティルト車いす

エレベータリングオプションユニット	月極
日進医療器 KF-EC	1割
座王Xのフト・レッグサポートを拳上式・開き式・着脱式にできます。	2割
TAIS	00175-000396
商品番号	02-9070-2

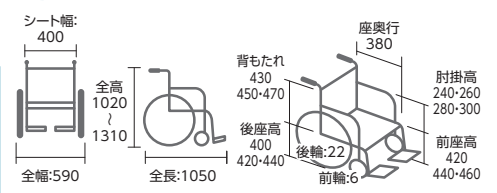

※折りたたみ時/全長1020×全高660/680/700×全幅340mm  
※各寸法にはクッション等の厚みは含まれておりません 単位:mm 車輪:インチ

低床	中床	高床	重量 19.6kg	耐荷重 100kg	シート幅 400mm(アームパイプ内々寸法)	
TAIS	00175-000391		月極	1割	2割	3割
商品番号	01-5160-0					

特殊舞台・付属品  
P2-21  
床すれ防止用具  
P22-27  
体位変換器  
P28-29  
歩行補助杖  
P30-31  
歩行器  
P32-39  
手すり  
P40-53  
車いす・付属品  
P54-77  
スロープ  
P78-81  
移動用リフト  
P82-88  
自動排泄処理装置  
P89  
徘徊感知機器  
P90-93

サービスコード 車いす:171001

## 座位保持自走型ラクリオ® 介助ブレーキ付 PR-1000B

ビジョントヒラ

ティルト 非課税

自走 介助

ブルー



- ノーバンクタイヤ
- 介助ブレーキ
- 折りたたみ式
- 跳ね上げ式アームサポート
- 高さ調整式アームサポート
- 張り調整式バックサポート
- 幅調整式シート
- スイングアウト
- エレベーター
- リクライニング
- ティルト
- 爪間 1.8cm

自走しやすく、姿勢がくずれてきた方でも座位保持できます。  
姿勢くずれを防ぐホールド機能やシート全体でからだを受け止める座面角度調整機能付いています。

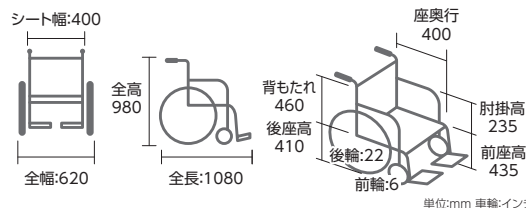

※クッション(50mm)込み寸法 ※折りたたみ時/全長1020×全高690×全幅410mm

低床	中床	高床	重量 21.0kg	耐荷重 100kg	シート幅 400mm(アームパイプ内々寸法)
TAIS	00495-000064	月極	1割	2割	3割
商品番号	01-9090-0				

## ネクストコア NEXT-21B

松永製作所

標準 非課税

自走 介助

グレー F-4



- ノーバンクタイヤ
- 介助ブレーキ
- 折りたたみ式
- 跳ね上げ式アームサポート
- 高さ調整式アームサポート
- 張り調整式バックサポート
- 幅調整式シート
- スイングアウト
- エレベーター
- リクライニング
- ティルト

軽量・コンパクト・耐荷重100kg!  
安心のJISマーク取得モデル



※折りたたみ時/全長935×全高655×全幅280mm  
※各寸法にはクッション等の厚みは含まれておりません

低床	中床	高床	重量 10.8kg	耐荷重 100kg	シート幅 400mm(アームパイプ内々寸法)
TAIS	00066-000316	月極	1割	2割	3割
商品番号	01-3050-0				

## ネクストコア グラン NEXT-22B HB

松永製作所

標準 非課税

自走 介助

ブルー F-2



- ノーバンクタイヤ
- 介助ブレーキ
- 折りたたみ式
- 跳ね上げ式アームサポート
- 高さ調整式アームサポート
- 張り調整式バックサポート
- 幅調整式シート
- スイングアウト
- エレベーター
- リクライニング
- ティルト

身長の高い方もゆったり座れる  
高床スタンダードタイプ



※折りたたみ時/全長940×全高715×全幅290mm  
※各寸法にはクッション等の厚みは含まれておりません

低床	中床	高床	重量 :12.4kg	耐荷重 100kg	シート幅 420mm(アームパイプ内々寸法)
TAIS	00066-000376	月極	1割	2割	3割
商品番号	01-3060-0				

## ウルトラ NAH-U1

日進医療器

標準 非課税

自走 介助

インディゴ



- ノーバンクタイヤ
- 介助ブレーキ
- 折りたたみ式
- 跳ね上げ式アームサポート
- 高さ調整式アームサポート
- 張り調整式バックサポート
- 幅調整式シート
- スイングアウト
- エレベーター
- リクライニング
- ティルト

軽さ・コンパクト・座り心地・  
デザインを追求した究極シリーズ

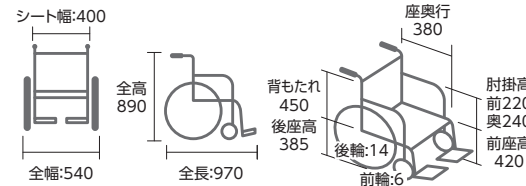

※折りたたみ時/全長860×全高650×全幅280mm  
※各寸法にはクッション等の厚みは含まれておりません

低床	中床	高床	重量 10.5kg	耐荷重 100kg	シート幅 400mm(アームパイプ内々寸法)
TAIS	00175-000319	月極	1割	2割	3割
商品番号	01-5090-0				

税込価格で表記しています( 非課税 商品を除く)

## ステイヤー SY16-40SB

カワムラサイクル

標準 非課税

自走 介助



No111



- ノーパンクタイヤ
- 介助ブレーキ
- 折りたたみ式
- 跳ね上げ式アームサポート
- 高さ調整式アームサポート
- 張り調整式バックサポート
- 幅調整式シート
- スイングアウト
- エレベーター
- リクライニング
- ティルト

コンパクトな設計で取り回しが簡単。  
折りたたみもコンパクトになり  
省スペースで保管できます。

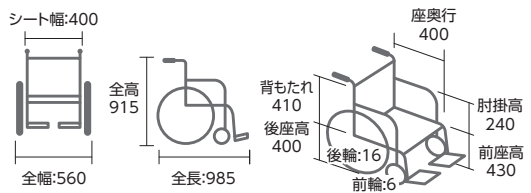

※折りたたみ時/全長865×全高675×全幅290mm  
※各寸法にはクッション等の厚みは含まれておりません 単位:mm 車輪:インチ

低床	中床	高床	重量 12.1kg	耐荷重 100kg	シート幅 400mm(シートパイプ外々寸法)
TAIS	00160-000329	月極	1割	2割	3割
商品番号	01-7130-0				

## グレイスコア GRC-21B

松永製作所

標準 非課税

自走 介助



M-13



- ノーパンクタイヤ
- 介助ブレーキ
- 折りたたみ式
- 跳ね上げ式アームサポート
- 高さ調整式アームサポート
- 張り調整式バックサポート
- 幅調整式シート
- スイングアウト
- エレベーター
- リクライニング
- ティルト

背シート高56cmで背中の中の広い範囲を支え  
長時間のご利用も快適  
三角パット入り背カバーシートが脊柱を  
しっかり支え、肩関節が動かしやすい

工具不要でシートの奥行調整可能  
フットサポート直下型

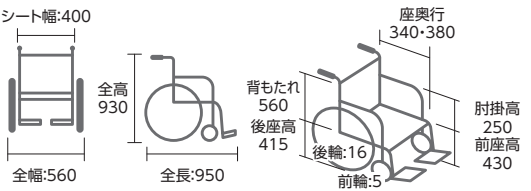

※折りたたみ時/全長950×全高690×全幅310mm  
※各寸法にはクッション等の厚みは含まれておりません 単位:mm 車輪:インチ

低床	中床	高床	重量 13.5kg	耐荷重 100kg	シート幅 400mm(アームパイプ内々寸法)
TAIS	00066-000400	月極	1割	2割	3割
商品番号	01-3160-0				

## ウェイビットラー WAR16-40-M(H/SH)

カワムラサイクル

標準 非課税

自走 介助

ファブリック  
(リバーシブル)



- ノーパンクタイヤ
- 介助ブレーキ
- 折りたたみ式
- 跳ね上げ式アームサポート
- 高さ調整式アームサポート
- 張り調整式バックサポート
- 幅調整式シート
- スイングアウト
- エレベーター
- リクライニング
- ティルト

独自のシーティングシステム、LAVIC  
サポートで腰上から膝までのライン  
をサポートし、無理のないラクな姿勢  
で座位を保つことができます。

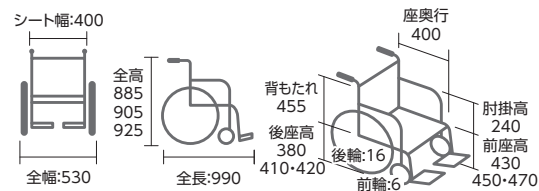

※折りたたみ時/全長855×全高660/680/700×全幅310mm  
※各寸法にはクッション等の厚みは含まれておりません 単位:mm 車輪:インチ

低床	中床	高床	重量 12.7kg	耐荷重 100kg	シート幅 400mm(シートパイプ外々寸法)
TAIS	00160-000308	月極	1割	2割	3割
商品番号	01-7110-0				

## KMD-A16-40-M(H/SH)

カワムラサイクル

標準 非課税

自走 介助

チャコール  
グレー  
No.82



- ノーパンクタイヤ
- 介助ブレーキ
- 折りたたみ式
- 跳ね上げ式アームサポート
- 高さ調整式アームサポート
- 張り調整式バックサポート
- 幅調整式シート
- スイングアウト
- エレベーター
- リクライニング
- ティルト

- 伸縮式駐車用ブレーキで長さが10cm  
延長され、軽い力で操作可能
- 工具レスで簡単にステップ調節が可能

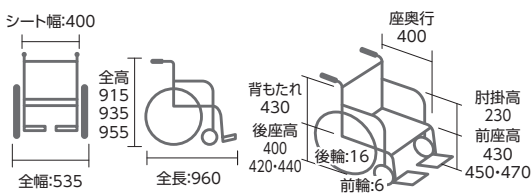

※折りたたみ時/全長850×全高640/660/680×全幅310mm  
※各寸法にはクッション等の厚みは含まれておりません 単位:mm 車輪:インチ

低床	中床	高床	重量 13.6kg	耐荷重 100kg	シート幅 400mm(シートパイプ外々寸法)
TAIS	00160-000287	月極	1割	2割	3割
商品番号	01-7070-0				

特殊舞台・付属品  
P2-21  
床ずれ防止用具  
P22-27  
体位変換器  
P28-29  
歩行補助杖  
P30-31  
歩行器  
P32-39  
手すり  
P40-53  
車いす・付属品  
P54-77  
スロープ  
P78-81  
移動用リフト  
P82-88  
自動排泄処理装置  
P89  
徘徊感知機器  
P90-93

## BAL-2 ミキ

標準 非課税

自走 介助

ブルー  
メッシュ  
W4



- ノーパンク  
タイヤ
- 介助  
ブレーキ
- 折り  
たたみ式
- 跳ね上げ式  
アームサポート
- 高さ調整式  
アームサポート
- 張り調整式  
バックサポート
- 幅調整式  
シート
- スイング  
アウト
- エレベーター  
ディング
- リクライニング
- ティルト

ハイポリマータイヤ仕様の  
シンプルで操作しやすい車いす

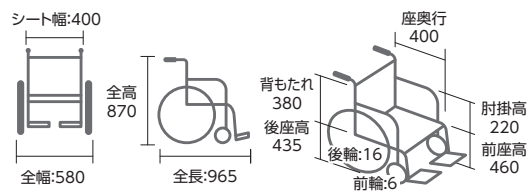

※折りたたみ時/全長870×全高680×全幅265mm  
※各寸法にはクッション等の厚みは含まれておりません 単位:mm 車輪:インチ

低床	中床	高床	重量 11.4kg	耐荷重 100kg	シート幅 400mm(シートパイプ外々寸法)
TAIS	00122-000452	月極	1割	2割	3割
商品番号	01-1120-0				

## カルティマ CRT-6 ミキ

プラスα 非課税

自走 介助

グリーン  
A-14



- ノーパンク  
タイヤ
- 介助  
ブレーキ
- 折り  
たたみ式
- 跳ね上げ式  
アームサポート
- 高さ調整式  
アームサポート
- 張り調整式  
バックサポート
- 幅調整式  
シート
- スイング  
アウト
- エレベーター  
ディング
- リクライニング
- ティルト

ワンハンドブレーキ・スライド式延長グリップ

- スライド式延長グリップ標準(左右)装備により、ブレーキも握り易く、容易な力でブレーキをかけることができます。
- 延長ブレーキをOP追加不要となります。
- これにより、片麻痺の方だけでなく、ご利用者さまの軽い力でブレーキの操作が可能になります。

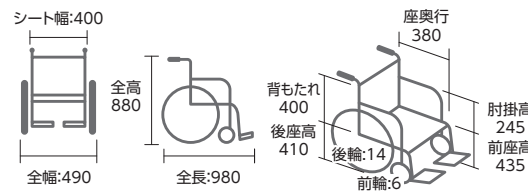

※折りたたみ時/全長850×全高705×全幅250mm  
※各寸法にはクッション等の厚みは含まれておりません 単位:mm 車輪:インチ

低床	中床	高床	重量 9.1kg	耐荷重 100kg	シート幅 400mm(アームパイプ内々寸法)
TAIS	00122-000570	月極	1割	2割	3割
商品番号	01-1080-0				

## ウェイビットルー+ WARP16-40-M(H/SH) カワムラサイクル

多機能 非課税

自走 介助

ファブリック  
(リバーシブル)



- ノーパンク  
タイヤ
- 介助  
ブレーキ
- 折り  
たたみ式
- 跳ね上げ式  
アームサポート
- 高さ調整式  
アームサポート
- 張り調整式  
バックサポート
- 幅調整式  
シート
- スイング  
アウト
- エレベーター  
ディング
- リクライニング
- ティルト

独自のシーティングシステム、  
LAVICサポートで腰上から膝裏までのライン  
をサポートし、無理のないラクな姿勢を保つ  
ことができます。

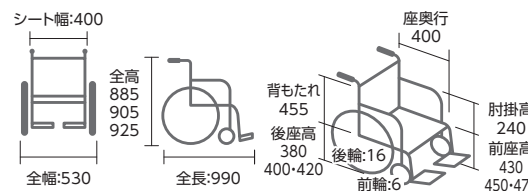

※折りたたみ時/全長680×全高660/680/700×全幅310mm  
※各寸法にはクッション等の厚みは含まれておりません 単位:mm 車輪:インチ

低床	中床	高床	重量 14.2kg	耐荷重 100kg	シート幅 400mm(シートパイプ外々寸法)
TAIS	00160-000310	月極	1割	2割	3割
商品番号	01-7090-0				

## ふわりす+ KFP16-40SB カワムラサイクル

多機能 非課税

自走 介助

すみれ  
パープル  
No.97



- ノーパンク  
タイヤ
- 介助  
ブレーキ
- 折り  
たたみ式
- 跳ね上げ式  
アームサポート
- 高さ調整式  
アームサポート
- 張り調整式  
バックサポート
- 幅調整式  
シート
- スイング  
アウト
- エレベーター  
ディング
- リクライニング
- ティルト

車載が多い方にもおすすめの  
軽量多機能モデル。  
標準車感覚の軽量車いす。  
車いすに必要な機能は省かずに  
軽量化しています。

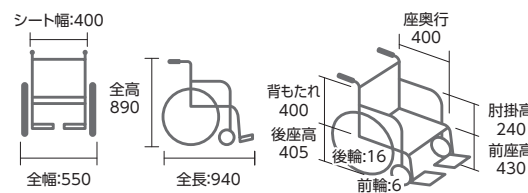

※折りたたみ時/全長625×全高660×全幅280mm  
※各寸法にはクッション等の厚みは含まれておりません 単位:mm 車輪:インチ

低床	中床	高床	重量 10.6kg	耐荷重 100kg	シート幅 400mm(シートパイプ外々寸法)
TAIS	00160-000248	月極	1割	2割	3割
商品番号	01-7040-0				

## ウルトラ NAH-U2W エアリー仕様

日進医療器

多機能 非課税

自走 介助



インディゴ



- ノーパンクタイヤ
- 介助ブレーキ
- 折りたたみ式
- 跳ね上げ式アームサポート
- 高さ調整式アームサポート
- 張り調整式バックサポート
- 幅調整式シート
- スイングアウト
- エレベータリング
- リクライニング
- ティルト

スリム・軽量・安全性と快適性に優れた介助用車いす

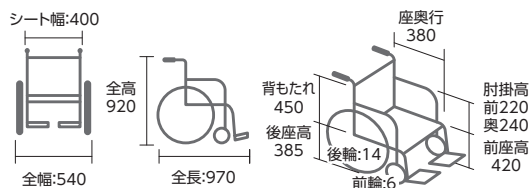

※折りたたみ時/全長880×全高650×全幅280mm  
※各寸法にはクッション等の厚みは含まれておりません 単位:mm 車輪:インチ

低床	中床	高床	重量 12.3kg	耐荷重 100kg	シート幅 400mm(アームパイプ内々寸法)
TAIS	00175-000359	月極	1割	2割	3割
商品番号	01-5110-0				

## カルティマ CRT-8

ミキ

多機能 非課税

自走 介助



グリーン A-14



- ノーパンクタイヤ
- 介助ブレーキ
- 折りたたみ式
- 跳ね上げ式アームサポート
- 高さ調整式アームサポート
- 張り調整式バックサポート
- 幅調整式シート
- スイングアウト
- エレベータリング
- リクライニング
- ティルト

ワンハンドブレーキ・スライド式延長グリップ

- スライド式延長グリップ標準(左右)装備により、ブレーキも握り易く、容易な力でブレーキをかけることができます。
- これにより、片麻痺の方だけでなく、ご利用者さまの軽い力でブレーキの操作が可能になります。

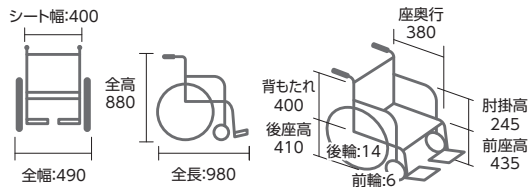

※折りたたみ時/全長640×全高705×全幅250mm  
※各寸法にはクッション等の厚みは含まれておりません 単位:mm 車輪:インチ

低床	中床	高床	重量 10.5kg	耐荷重 100kg	シート幅 400mm(アームパイプ内々寸法)
TAIS	00122-000574	月極	1割	2割	3割
商品番号	01-1090-0				

## カルッタ CRT-4-CZ

ミキ

モジュール 非課税

自走 介助



紺 A-16



- ノーパンクタイヤ
- 介助ブレーキ
- 折りたたみ式
- 跳ね上げ式アームサポート
- 高さ調整式アームサポート
- 張り調整式バックサポート
- 幅調整式シート
- スイングアウト
- エレベータリング
- リクライニング
- ティルト

取り回しの良い「超軽量・コンパクト」ボディ  
CRT-CZシリーズはご利用者さまの体格に合わせて適した座幅に調整でき、住環境や持ち運びに便利な車いすです。

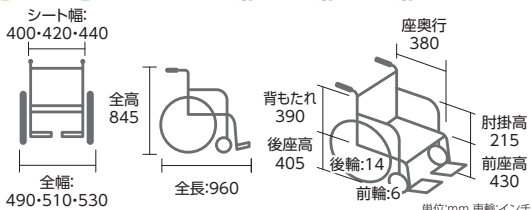

※クッション(30mm)込み寸法 ※折りたたみ時/全長600×全高670×全幅250mm

低床	中床	高床	重量 11.2kg	耐荷重 100kg	シート幅 400・420・440mm(アームパイプ内々寸法)
TAIS	00122-000639	月極	1割	2割	3割
商品番号	01-1160-0				

## カルッタ CRT-2-CZ

ミキ

モジュール 非課税

自走 介助



紺 A-16



- ノーパンクタイヤ
- 介助ブレーキ
- 折りたたみ式
- 跳ね上げ式アームサポート
- 高さ調整式アームサポート
- 張り調整式バックサポート
- 幅調整式シート
- スイングアウト
- エレベータリング
- リクライニング
- ティルト

取り回しの良い「超軽量・コンパクト」ボディ

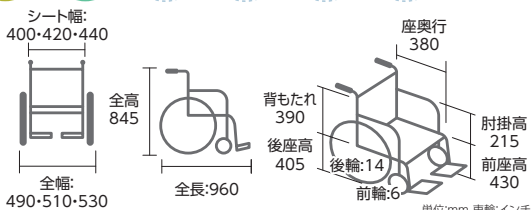

※クッション(30mm)込み寸法 ※折りたたみ時/全長840×全高670×全幅250mm

低床	中床	高床	重量 9.9kg	耐荷重 100kg	シート幅 400・420・440mm(アームパイプ内々寸法)
TAIS	00122-000610	月極	1割	2割	3割
商品番号	01-1110-0				

税込価格で表記しています(非課税 商品を除く)

特殊登台・付属品 P2-21  
床ずれ防止用具 P22-27  
体位変換器 P28-29  
歩行補助杖 P30-31  
歩行器 P32-39  
手すり P40-53  
車いす・付属品 P54-77  
スロープ P78-81  
移動用リフト P82-88  
自動排泄処理装置 P89  
徘徊感知機器 P90-93

サービスコード 車いす:171001

## グレイスコア・ミニモ GRC-60B

松永製作所

モジュール 非課税

自走 介助

M-13



- ノーパンクタイヤ
- 介助ブレーキ
- 折りたたみ式
- 跳ね上げ式アームサポート
- 高さ調整式アームサポート
- 張り調整式バックサポート
- 幅調整シート
- スイングアウト
- エレベーター
- リクライニング
- ティルト

小柄な方にフィットしやすいモジュールタイプ車いす  
足漕ぎ操作される方におすすめ



※折りたたみ時/全長960×全高625×全幅330mm  
※各寸法にはクッション等の厚みは含まれておりません

低床	中床	高床	重量 16.2kg	耐荷重 100kg	シート幅 400mm(アームパイプ内々寸法)
TAIS	00066-000420	月極	1割	2割	3割
商品番号	01-3210-0				

## グレイスコア・アジャスト GRC-61B

松永製作所

モジュール 非課税

自走 介助

M-13



- ノーパンクタイヤ
- 介助ブレーキ
- 折りたたみ式
- 跳ね上げ式アームサポート
- 高さ調整式アームサポート
- 張り調整式バックサポート
- 幅調整シート
- スイングアウト
- エレベーター
- リクライニング
- ティルト

臀部サポートベルトは、後傾した骨盤でも簡単に支え隙間を埋めるため、座り心地が抜群で疲れにくく、背フレームの配置を変えることで、ゆったりもたれやすくなりました。操作性も非常に軽やかです。

※奥行き調整は工具不要で簡単



※折りたたみ時/全長950×全高690×全幅310mm  
※各寸法にはクッション等の厚みは含まれておりません

低床	中床	高床	重量 15.8kg	耐荷重 100kg	シート幅 400mm(アームパイプ内々寸法)
TAIS	00066-000408	月極	1割	2割	3割
商品番号	01-3190-0				

## ネクストコア ミニモ NEXT-60B

松永製作所

モジュール 非課税

自走 介助

オレンジ F-1



- ノーパンクタイヤ
- 介助ブレーキ
- 折りたたみ式
- 跳ね上げ式アームサポート
- 高さ調整式アームサポート
- 張り調整式バックサポート
- 幅調整シート
- スイングアウト
- エレベーター
- リクライニング
- ティルト

スリムで超低床にも設定可能な低床モジュールタイプ

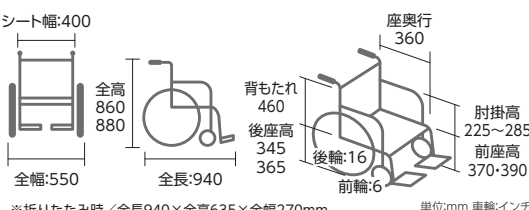

※折りたたみ時/全長940×全高635×全幅270mm  
※各寸法にはクッション等の厚みは含まれておりません

低床	中床	高床	重量 13.6kg	耐荷重 100kg	シート幅 400mm(アームパイプ内々寸法)
TAIS	00066-000329	月極	1割	2割	3割
商品番号	01-3080-0				

## ネクストコア アジャスト NEXT-61B

松永製作所

モジュール 非課税

自走 介助

ブルー F-2



- ノーパンクタイヤ
- 介助ブレーキ
- 折りたたみ式
- 跳ね上げ式アームサポート
- 高さ調整式アームサポート
- 張り調整式バックサポート
- 幅調整シート
- スイングアウト
- エレベーター
- リクライニング
- ティルト

次世代車いすのセミモジュール



※折りたたみ時/全長955×全高675×全幅280mm  
※各寸法にはクッション等の厚みは含まれておりません

低床	中床	高床	重量 13.6kg	耐荷重 100kg	シート幅 400mm(アームパイプ内々寸法)
TAIS	00066-000321	月極	1割	2割	3割
商品番号	01-3090-0				

税込価格で表記しています( 非課税 商品を除く)

# エアフィッツ・プレミアム16 AFP-16

ミキ

モジュール 非課税

自走 介助

シルバー  
W9



- ノーパンクタイヤ
- 介助ブレーキ
- 折りたたみ式
- 跳ね上げ式アームサポート
- 高さ調整式アームサポート
- 張り調整式バックサポート
- 幅調整シート
- スイングアウト
- エレベーター
- リクライニング
- ティルト

背・腰・座にエアセルクッションを標準装備し、従来の車いすにない座り心地を追求。長く座っても疲れ難く、体にかかる負担を軽減します。

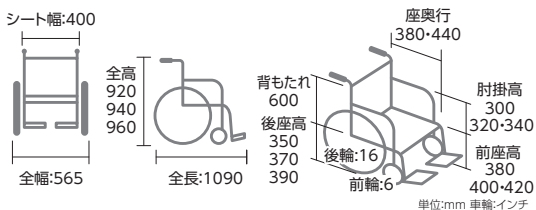

※折りたたみ時/全長770×全高670-710×全幅310mm ※各寸法にはクッション等の厚みは含まれておりません

低床	中床	高床	重量 15.8kg	耐荷重 100kg	シート幅 400mm(エックスパイプ外寸法)
TAIS	00122-000654	月極	1割	2割	3割
商品番号	01-1180-0				

# ウルトラ NAH-U7 エアリー仕様

日進医療器

モジュール 非課税

自走 介助

インディゴ



- ノーパンクタイヤ
- 介助ブレーキ
- 折りたたみ式
- 跳ね上げ式アームサポート
- 高さ調整式アームサポート
- 張り調整式バックサポート
- 幅調整シート
- スイングアウト
- エレベーター
- リクライニング
- ティルト

スリム・軽量・安全性と快適性に優れた介助用車いす  
シート幅は工具不要で調整可

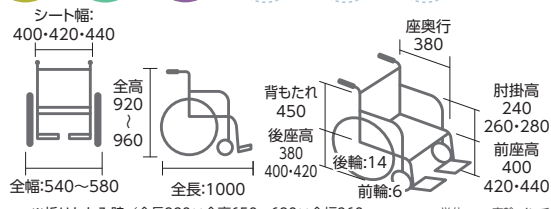

※折りたたみ時/全長920×全高650-690×全幅260mm ※各寸法にはクッション等の厚みは含まれておりません

低床	中床	高床	重量 :13.7kg	耐荷重 100kg	シート幅 400-420-440mm(アームパイプ内寸法)
TAIS	00175-000362	月極	1割	2割	3割
商品番号	01-5130-0				

# ネクストコア くるり NEXT-81B

松永製作所

6輪 非課税

自走 介助

ライトグリーン  
F-3



- ノーパンクタイヤ
- 介助ブレーキ
- 折りたたみ式
- 跳ね上げ式アームサポート
- 高さ調整式アームサポート
- 張り調整式バックサポート
- 幅調整シート
- スイングアウト
- エレベーター
- リクライニング
- ティルト

圧倒的な小回り性能!!  
その場でくるり!!

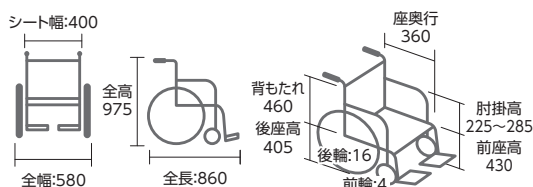

※折りたたみ時/全長860×全高675×全幅340mm ※各寸法にはクッション等の厚みは含まれておりません

低床	中床	高床	重量 18.0kg	耐荷重 75kg	シート幅 400mm(アームパイプ内寸法)
TAIS	00066-000334	月極	1割	2割	3割
商品番号	01-3070-0				

# マイチルト・コンパクトII MH-CR2-SE

松永製作所

ティルト・リクライニング 非課税

自走 介助

ネイビー  
M12



- ノーパンクタイヤ
- 介助ブレーキ
- 折りたたみ式
- 跳ね上げ式アームサポート
- 高さ調整式アームサポート
- 張り調整式バックサポート
- 幅調整シート
- スイングアウト
- エレベーター
- リクライニング
- ティルト

休息姿勢と自立姿勢の共存が可能な上部胸椎サポートパッドを採用。低い位置も合わせられるスネークヘッドサポートや便利な前後連動フットブレーキを搭載。

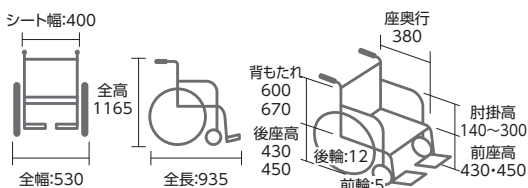

※折りたたみ時/全長935×全高790×全幅325mm ※各寸法にはクッション等の厚みは含まれておりません

低床	中床	高床	重量 27.3kg	耐荷重 100kg	シート幅 400mm(シートパイプ内寸法)
TAIS	00066-000412	月極	1割	2割	3割
商品番号	01-3170-0				

税込価格で表記しています( 非課税 商品を除く)

特殊舞台・付属品  
P2-21  
床ずれ防止用具  
P22-27  
体位変換器  
P28-29  
歩行補助杖  
P30-31  
歩行器  
P32-39  
手すり  
P40-53  
車いす・付属品  
P54-77  
スロープ  
P78-81  
移動用リフト  
P82-88  
自動排泄処理装置  
P89  
徘徊感知機器  
P90-93

## 座王X NAH-XF5

日進医療器

ティルト 非課税

自走 介助



- ノーパンクタイヤ
- 介助ブレーキ
- 折りたたみ式
- 跳ね上げ式アームサポート
- 高さ調整式アームサポート
- 張り調整式バックサポート
- 幅調整シート
- スイングアウト
- エレベーター
- リクライニング
- ティルト

オートフィット3Dバックサポート採用車いす

エレベーターオプションユニット  
日進医療器 KF-EC

座王Xのフット・レッグサポートを拳上式・開き式・着脱式にできます。

TAIS	00175-000396
商品番号	02-9070-2

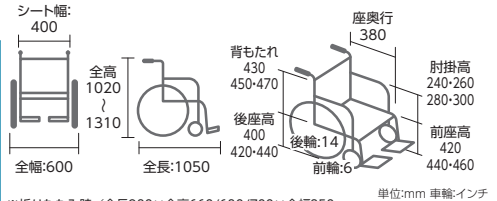

※折りたたみ時/全長980×全高660/680/700×全幅350mm  
※各寸法にはクッション等の厚みは含まれておりません 単位:mm 車輪:インチ

低床	中床	高床	重量 18.9kg	耐荷重 100kg	シート幅 400mm(アームパイプ内々寸法)
TAIS	00175-000390	月極	1割	2割	3割
商品番号	01-5180-0				

## マイチルト・ミニ3D MH-SRL-SE

松永製作所

ティルト・リクライニング 非課税

自走 介助



- ノーパンクタイヤ
- 介助ブレーキ
- 折りたたみ式
- 跳ね上げ式アームサポート
- 高さ調整式アームサポート
- 張り調整式バックサポート
- 幅調整シート
- スイングアウト
- エレベーター
- リクライニング
- ティルト

小柄な方向への  
ティルト&リクライニング車いす  
狭いスペースでもさらに使いやすい、  
横移動可能なリフトアップ機能付き

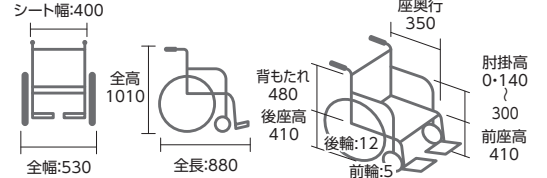

※折りたたみ時/全長880×全高990×全幅340mm  
※各寸法にはクッション等の厚みは含まれておりません 単位:mm 車輪:インチ

低床	中床	高床	重量 26.5kg	耐荷重 100kg	シート幅 400mm(アームパイプ内々寸法)
TAIS	00066-000352	月極	1割	2割	3割
商品番号	01-3100-0				

## ウルトラ NAH-UC・Hi 電動 脚部拳上式・開き式・着脱式仕様

日進医療器

電動ティルト・リクライニング 非課税

自走 介助



- ノーパンクタイヤ
- 介助ブレーキ
- 折りたたみ式
- 跳ね上げ式アームサポート
- 高さ調整式アームサポート
- 張り調整式バックサポート
- 幅調整シート
- スイングアウト
- エレベーター
- リクライニング
- ティルト

リモコン操作で角度調節可能な  
ティルト&リクライニング機能で  
ご利用者さまの自立支援を促すとともに  
介助者さまの負担を大幅に軽減します。

NAH-UC・Hi電動の  
エレベーター仕様です。

※走行は電動式ではありません



※折りたたみ時/全長1130×全高770×全幅560mm  
※各寸法にはクッション等の厚みは含まれておりません 単位:mm 車輪:インチ

低床	中床	高床	重量 23.8kg	耐荷重 120kg	シート幅 420mm(アームパイプ内々寸法)
TAIS	00175-000395	月極	1割	2割	3割
商品番号	01-5150-0				

## ウルトラ NAH-UC・LO 脚部拳上式・開き式・着脱式仕様

日進医療器

ティルト・リクライニング 非課税

自走 介助



- ノーパンクタイヤ
- 介助ブレーキ
- 折りたたみ式
- 跳ね上げ式アームサポート
- 高さ調整式アームサポート
- 張り調整式バックサポート
- 幅調整シート
- スイングアウト
- エレベーター
- リクライニング
- ティルト

介護負担を徹底的に軽減した  
ティルト&リクライニング  
エレベーター仕様

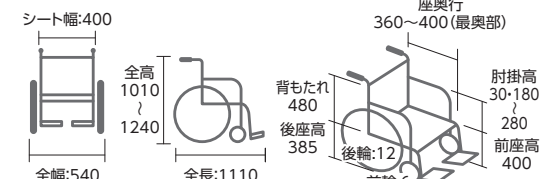

※折りたたみ時/全長1110×全高720×全幅540mm  
※各寸法にはクッション等の厚みは含まれておりません 単位:mm 車輪:インチ

低床	中床	高床	重量 21.1kg	耐荷重 100kg	シート幅 400mm(アームパイプ内々寸法)
TAIS	00175-000380	月極	1割	2割	3割
商品番号	01-5140-0				

# NEO-10αW

日進医療器

ティルト 非課税

自走 介助



紺



- ノーパンクタイヤ
- 介助ブレーキ
- 折りたたみ式
- 跳ね上げ式アームサポート
- 高さ調整式アームサポート
- 張り調整式バックサポート
- 幅調整式シート
- スイングアウト
- エレベーターディング
- リクライニング
- ティルト

多機能+ティルト(座位の安定)をコンセプトにし、17kg台の重量を実現

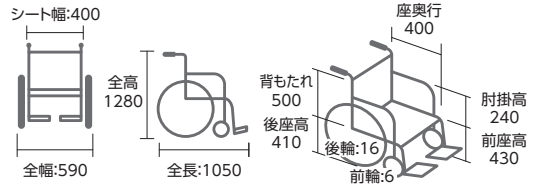

※折りたたみ時/全長970×全高680×全幅330mm  
※各寸法にはクッション等の厚みは含まれておりません 単位:mm 車輪:インチ

低床	中床	高床	重量17.1kg	耐荷重 100kg	シート幅 400mm(アームパイプ内々寸法)
TAIS	00175-000408	月極	1割	2割	3割
商品番号	01-5190-0				

# くるーん KPFK-12

カワムラサイクル

ティルト・リクライニング 非課税

自走 介助



ピーコックブルー No.102



- ノーパンクタイヤ
- 介助ブレーキ
- 折りたたみ式
- 跳ね上げ式アームサポート
- 高さ調整式アームサポート
- 張り調整式バックサポート
- 幅調整式シート
- スイングアウト
- エレベーターディング
- リクライニング
- ティルト

- 姿勢保持のお手本!! コンパクトなフレーム設計で在宅にも適します。
- ティルトとリクライニングがひとつになった、ぴったりフィット機構。
- バックサポートを“倒す”“起こす”の動作を繰り返しても臀部がずれにくく、座位も安定しやすい。

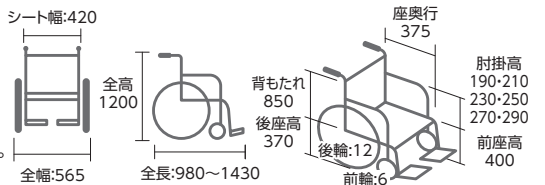

※折りたたみ時/全長720×全高770×全幅350mm  
※各寸法にはクッション等の厚みは含まれておりません 単位:mm 車輪:インチ

低床	中床	高床	重量 21.5kg	耐荷重 100kg	シート幅 420mm(シートパイプ外々寸法)
TAIS	00160-000250	月極	1割	2割	3割
商品番号	01-7050-0				

# エリーゼ FR-31TR

松永製作所

ティルト・リクライニング 非課税

自走 介助



ピーニールレザー B-16



- ノーパンクタイヤ
- 介助ブレーキ
- 折りたたみ式
- 跳ね上げ式アームサポート
- 高さ調整式アームサポート
- 張り調整式バックサポート
- 幅調整式シート
- スイングアウト
- エレベーターディング
- リクライニング
- ティルト

リフトアップ機能でその場回転を実現! 横移動も可能にしたティルト&リクライニング車いす

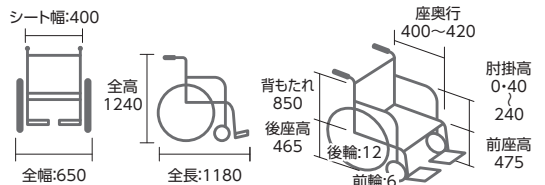

※各寸法にはクッション等の厚みは含まれておりません 単位:mm 車輪:インチ

低床	中床	高床	重量 36.5kg	耐荷重 100kg	シート幅 400mm(アームパイプ内々寸法)
TAIS	00066-000251	月極	1割	2割	3割
商品番号	01-3140-0				

# 座位保持ティルトリクライニング ラクレスト 介助ブレーキ付 PR-2000B

ピジョンタヒラ

ティルト・リクライニング 非課税

自走 介助



レッド



- ノーパンクタイヤ
- 介助ブレーキ
- 折りたたみ式
- 跳ね上げ式アームサポート
- 高さ調整式アームサポート
- 張り調整式バックサポート
- 幅調整式シート
- スイングアウト
- エレベーターディング
- リクライニング
- ティルト

工具不要でかんたん・らくらく座位保持「ラチェット式サイドサポート」でからだの左右への傾きを改善「スライドシート」で奥行きを調整「レバー式中折れ機能」で円背や食事の姿勢をサポート

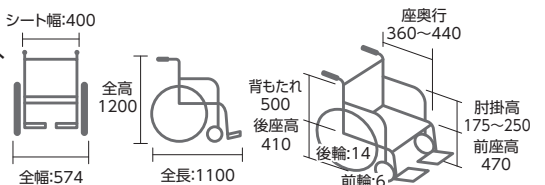

※各寸法にはクッション等の厚みは含まれておりません 単位:mm 車輪:インチ

低床	中床	高床	重量 29.0kg	耐荷重 75kg	シート幅 400mm
TAIS	00495-000067	月極	1割	2割	3割
商品番号	01-9061-0				

税込価格で表記しています(非課税 商品を除く)

特殊寝台・付属品 P2-21  
床ずれ防止用具 P22-27  
体位変換器 P28-29  
歩行補助杖 P30-31  
歩行器 P32-39  
手すり P40-53  
車いす・付属品 P54-77  
スロープ P78-81  
移動用リフト P82-88  
自動排泄処理装置 P89  
徘徊感知機器 P90-93



このマークの車いすに限りです。

電動車いすには「安心補償」がついています。

## WHILL Model CK2 WHL-CK02

WHILL

すべての人の移動を楽しくスマートにする  
近距離モビリティ

電動自走

非課税

## WHILL Model CK WHL-CK01

WHILL

電動自走

非課税

ノーパンク  
タイヤ

安心  
補償

在庫限り

ノーパンク  
タイヤ

安心  
補償



### 刷新されたコントローラ

片手で簡単に操作。スピード調整、電源オンオフも片手で。手を離すと坂道でも自動でブレーキがかかります。左右の付け替えが可能です。



### リアサスペンション

WHILL Model CK2で新たに装備された後輪のサスペンションにより、ごぼごぼや段差乗り越えの衝撃を吸収。



### WHILL Model CKからの主な変更点

- リアサスペンションの設定
- コントローラ / スイッチの変更
- アームの跳ね上げ性能改善
- テールライトの視認性向上

**GOOD DESIGN AWARD**  
**2017年度受賞**

WHILL Model CKは2017年度グッドデザイン賞を受賞しました。

## WHILL Model CK2 / CK 共通する特徴

### 日々の生活を便利にする 小回り性能と高い走破性

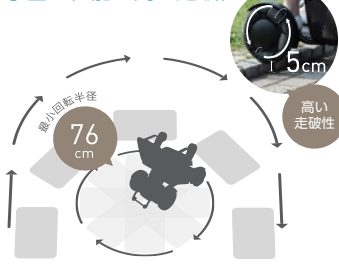

直径10インチの大きな前輪(オムニホイール)で5cmの段差をクリア。前輪が横に向かないため溝にはまってスタックする心配もありません。

### 使う人のことを第一に考えた デザイン



Photo: WHL-CK01

誰でも安心して使うことができる操作性と乗り降りしやすいさ。坂道でも安全な走行を実現するブレーキや片流れ防止機能を搭載。

### 3ステップで簡単に分解して 持ち運び



工具不要で簡単に3つのパーツに分解ができるので車載が可能。バッテリーも取り外ししての屋内充電可。

### コンパクトな本体のまま 日々のお買い物にも便利

大容量の20ℓの大容量カゴが椅子の下にあることで、別途カゴを後ろにつけなくても、コンパクトな本体のまま、日々のお買い物にも便利に使えます。



大容量  
20ℓ

### 共通仕様

最高速度/6km/h、登坂力/10度、使用環境/−15℃~40℃  
重量/約52kg、充電時間/5時間、最大荷重/115kg

### WHILL Model CK2 固有仕様

走行距離/約18km、バッテリー/リチウムイオン(25.3V 10.6Ah)  
サイズ/幅554×奥行985×高さ745~945mm

### WHILL Model CK 固有仕様

走行距離/約16km、バッテリー/リチウムイオン(25.3V 10.6Ah)  
サイズ/幅550×奥行985×高さ740~940mm

\*最高速度は前方についての値です。急な坂道を走行すると減速度合いが変わることがあります。走行中にバッテリーの温度が著しく低下すると、バッテリーが低温モードになって、減速度合いが変わることがあります。

## WHILL オプション

### 杖ホルダー

WHILL

本体に固定できる杖ホルダーは2つです。



サイズ 高さ131×幅74×奥行147mm  
重量 150g

### リチウムイオンバッテリー

WHILL

Model CK2用の予備バッテリー。自宅のコンセントで簡単に充電

※本体に1つ付属



充電時間 5時間  
重量 2.7kg

### 骨盤ベルト

WHILL

Model CK2用の骨盤ベルト。



サイズ 700~1000mm  
重量 245g

### ジョイスティック(スティック)

WHILL

Model CK/CK2用のスティックで、手で握んだり指の間に挟んで操作します。



装着例

サイズ 高さ85×幅43×奥行54mm  
重量 46g

品名	品番	TAIS	商品番号	適合機種	月極レンタル料金	1割負担額	2割負担額	3割負担額
WHILL Model CK2	WHL-CK02	01520-000028	01-9080-0	-				
WHILL Model CK	WHL-CK01	01520-000005	01-9020-0	-				
杖ホルダー	WHL-C2-01	01520-000029	02-9080-2	WHL-CK02				
リチウムイオンバッテリー	WHL-C2-02	01520-000030	02-9082-1	WHL-CK02				
骨盤ベルト	WHL-C12	01520-000009	02-9081-2	WHL-CK02				
ジョイスティック(スティック)	WHL-C27	01520-000026	02-9003-2	WHL-CK01 WHL-CK02				

\*車いす付属品は非課税の車いすとセットでレンタルする場合、非課税となります。(WHILLオプションのリチウムイオンバッテリー-WHL-C2-02を除く)

税込価格で表記しています(非課税 商品を除く)

## スズキ セニアカー ET-4DA

スズキ

傾斜お知らせや音声案内など  
安心のための機能が充実

31km\*の連続走行と大型バスケットで使いやすさが充実

電動カート

非課税

## スズキ セニアカー ET-4D9

スズキ

電動カート

非課税

在庫限り

安心  
補償

安心  
補償



### サブホイールプレートの追加

踏切等でタイヤが挟まった際、左右後輪内側のサブホイールプレートが溝の外に接することで後輪が深くはまり込むことを抑制し、立ち往生によるリスクを低減します。  
※約80mm以下の幅溝に対応



スズキ セニアカー ET-4D9 からの主な変更点

- サブホイールプレートの追加
- 手押しモードクラッチの嵌合性の向上

## スズキ セニアカー ET-4DA / ET-4D9 共通する特徴



- 買い物に便利な25Lサイズの大型バスケット
- 音声案内音量は4段階(大、中、小、OFF)の調整が可能
- バッテリー残量表示灯が2灯まで減った段階で充電促進案内の追加
- 前後方LED点滅ランプ □ パンクレスタイヤ □ 握り込み緊急停止機能



シート幅:420  
全高:1145  
全幅:650  
全長:1195  
背もたれ:450  
肘掛高:220  
単位:mm

JIS T 9208:2016  
JET  
JE0308033

### 共通仕様

本体重量/68kg、総重量/100kg(バッテリー含む)、モーター(30分定格出力)/DC24V360W×1個、バッテリー(5時間率)/シールドタイプ SC38-12(12V・35Ah)×2個、タイヤ/パンクレスタイヤ、駆動方式/後2輪直接駆動方式(デフ付き)

### 共通性能

最高速度/前進:1~6km/h 後進:1~2km/h、実用登坂角度/10°、連続走行距離/31km  
最小回転半径(最外側)/1450mm、段差乗り越高さ/75mm、溝乗り越幅:100mm  
最大使用者体重/100kg

※連続走行距離は、使用環境(気象、路面状況等)や運転方法(急発進、ランプ使用等)に応じて異なります。

品名	品番	TAIS	商品番号	月極レンタル料金	1割負担額	2割負担額	3割負担額
スズキ セニアカー ET4D A型	ET-4DA	00152-000028	01-9100-0				
スズキ セニアカー ET4D 9型	ET-4D9	00152-000026	01-9042-0				

## JWアクティブPLUS+ Sタイプ

ヤマハ発動機

電動自走

非課税



安心  
補償

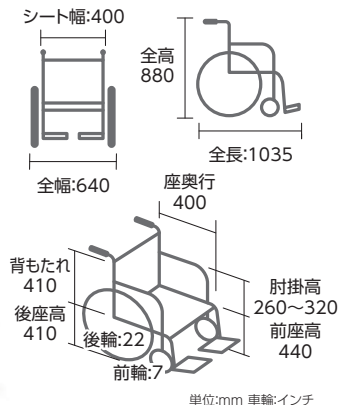

単位:mm 車輪:インチ

操作レバー  
進行方向にレバーを倒すだけで動きます。レバーから手を離すと自動的に停止します。

手寄せプレート

バッテリー残量を数値でお知らせ

5段階の速度設定を常に表示

電源スイッチ

速度切り替えスイッチ

ホーンスイッチ

- 実用登坂角度/6°
- 連続走行距離/15km
- 最高速度/4.5km/h

低床	中床	高床	重量 27.4kg(バッテリー除く)	耐荷重 100kg	シート幅 400mm	
TAIS	00233-000095		月極	1割	2割	3割
商品番号	01-9030-0					

左のマーク付きの電動車いすには「安心保障」がついています。

税込価格で表記しています(非課税 商品を除く)

特殊登台・付属品 レンタル P2-21  
床ずれ防止用具 レンタル P22-27  
体位変換器 レンタル P28-29  
歩行補助杖 レンタル P30-31  
歩行器 レンタル P32-39  
手すり レンタル P40-53  
車いす・付属品 レンタル P54-77  
スロープ レンタル P78-81  
移動用リフト レンタル P82-88  
自動排泄処理装置 レンタル P89  
徘徊感知機器 レンタル P90-93

# アウルCARE シリーズ

加地

## OWL CARE EXGEL®

座り心地を追求したふくろうデザイン

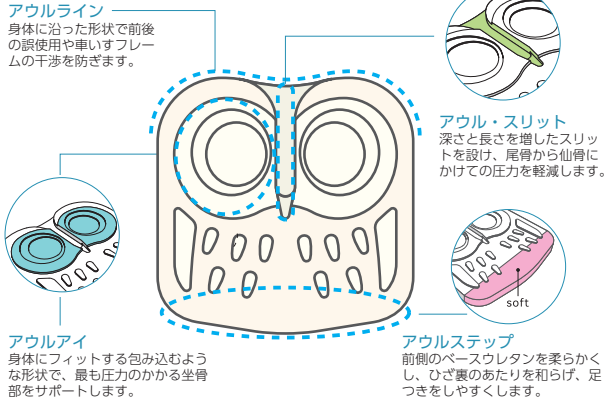

座位目的に合わせた「アウルCARE」シリーズ6タイプ

高い方	アウルCARE 75F	アウルCARE 100C	
	アウルCARE 60F		アウルCARE 80C
	アウルCARE 40F		アウルCARE 70C
床ずれリスク	座位を保つことができる方	座位が崩れやすい方	自分で座位が保てない方

### アウルCARE 40F OWL40F-BK1-4040

厚さ4cmの薄さで足つき性の良いスタンダードタイプ

厚さ 4cm

重量 約1.1kg



### アウルCARE 60F OWL60F-BK1-4040

適度な厚みで体圧分散性を持つ多用タイプ

厚さ 6cm

重量 約1.2kg



### アウルCARE 75F OWL75F-BK1-4040

坐骨部の深い沈み込み量を確保した減圧重視タイプ

厚さ 7.5cm

重量 約1.4kg



### アウルCARE 70C OWL70C-BK1-4040

アンカー形状により前ずれを防ぐ姿勢保持タイプ

厚さ 4.6~7cm

重量 約1.2kg



### アウルCARE 80C OWL80C-BK1-4040

3D形状で最大限の薄さを実現した汎用性の高い姿勢保持タイプ

厚さ 3.5~8cm

重量 約1.6kg



### アウルCARE 100C OWL100C-BK1-4040

起伏の強い3D形状で沈み込みのあるハイスペースな姿勢保持タイプ

厚さ 5.5~10cm

重量 約1.6kg



#### 共通仕様

サイズ/縦 400×横 400mm、材質：クッション本体/中材：EXGEL(合成ゴム)+ウレタンフォーム、表材：ウレタン合成皮革、裏材：滑り止め加工付きナイロンカーパー/表材：ポリエステル100%ウレタンフォーム・ウレタンフィルムラミネート加工、マチ：ウレタン合成皮革、裏材：滑り止め加工付きナイロン

タイプ	品番	厚み	TAIS	商品番号	月極レンタル料金	1割負担額	2割負担額	3割負担額
フラットタイプ	40F OWL40F-BK1-4040	40mm	00540-000067	02-2070-2				
	60F OWL60F-BK1-4040	60mm	00540-000068	02-2080-2				
	75F OWL75F-BK1-4040	75mm	00540-000069	02-2090-2				
コンタータイプ	70C OWL70C-BK1-4040	70mm	00540-000070	02-2100-2				
	80C OWL80C-BK1-4040	80mm	00540-000071	02-2110-2				
	100C OWL100C-BK1-4040	100mm	00540-000072	02-2120-2				

\*車いす付属品は非課税の車いすとセットでレンタルする場合、非課税となります。

税込価格で表記しています(非課税 商品を除く)

## アウルサポート

加地

あらゆる体格・座位に対応し、骨盤や体幹をサポートすることができる姿勢保持クッション

- 自力での座位保持が困難な方
- 上半身に左右の傾きがある方
- 骨盤後傾により前ずれしてしまう方

厚さ  
5~7cm

### アウルサポートバッククッション

位置調整が可能なパッドでさまざまな体格や座位に対応。

### アウルサポートシートクッション

前ずれしにくいアンカー形状で、安定した着座姿勢を保ちます。



### サイズ

[シートクッション]  
幅400×奥行400×厚さ:前70・中55・後50mm  
[バッククッション]  
幅480×奥行120×高さ365mm

### 重量

[シートクッション]約1.2kg  
[バッククッション]約1.4kg

品名	品番	備考	TAIS	商品番号	月極レンタル料金	1割負担額	2割負担額	3割負担額
アウルサポートセット	OWLS-S01B01	以下2つのセット	00540-000017	02-2040-2				
アウルサポート シートクッション	OWLS-S01	-	00540-000016	02-2041-2				
アウルサポート バッククッション	OWLS-B01	-	00540-000015	02-2042-2				

## ロボ・クアドトロセレクト ミドルタイプ 8×8

ペルモビール

連結したミッドタイプのアアセルが座位と安定性の理想的な組み合わせを叶えます

厚さ  
2.5~8.5cm



クッションには独立した4つの空室があり、独自のアイソフローパブルで制御することによってそれぞれが1人ひとりに適した形状になります。

### サイズ

幅・奥行350~395×厚さ25~85mm

### 重量

約1.4kg

TAIS 01300-000042 商品番号 02-9090-2

月極	1割	2割	3割
----	----	----	----

## リフレックス

ユーキ・トレーディング

床ずれリスクの軽減と座位の安定性を提供

厚さ  
8cm



\*カバーを外した状態

クッション内部に取付けた空気自動開放バルブが、体型に合わせて最適な座り心地を提供します。

### サイズ

縦400×横400×厚さ80mm

### 重量

約0.7kg

TAIS 00468-000034 商品番号 02-1010-2

月極	1割	2割	3割
----	----	----	----

## アルファプラ クッション

撥水・防水カバータイプ

KC-WP4040

タイカ

3層のゲルサンド構造が安定感のある座り心地を実現

厚さ  
6cm



左右の坐骨をしっかりサポート。仙骨座り(前ズレ)を防ぎます。

### サイズ

縦400×横400×厚さ60mm

### 重量

約0.6kg

TAIS 00563-000017 商品番号 02-4000-2

月極	1割	2割	3割
----	----	----	----

## アルファプラ F クッション

撥水・防水カバータイプ

FWC-4040

タイカ

高い体圧分散性能と座位姿勢の安定を考えた高機能クッション

厚さ  
7.5cm



アルファプラF継承の高弾性無膜ウレタンフォームと新開発で前ズレを防ぐラジアルキャッチ構造を採用。

### サイズ

縦400×横400×厚さ75mm

### 重量

約0.6kg

TAIS 00563-000124 商品番号 02-4010-2

月極	1割	2割	3割
----	----	----	----

## フォリオ CK-405

ケープ

通気性がよく、カバーを外さず洗濯機で丸洗い可能な快適薄型クッション

厚さ  
6cm



前後に分かれた独立構造で前ズレ防止を強化、厚さ6cmの薄型で優れた体圧分散性能。

### サイズ

縦400×横400×厚さ60mm

### 重量

約0.6kg

TAIS 00206-000132 商品番号 02-3020-2

月極	1割	2割	3割
----	----	----	----

## デュオ ジェルクッション CK-385

ケープ

前ズレを吸収し、理想的な姿勢保持を実現

厚さ  
7.5cm



仙骨座りや骨盤後傾を起こす座位保持困難な方に最適。

### サイズ

縦400×横400×厚さ75mm

### 重量

約1.7kg

TAIS 00206-000048 商品番号 02-3010-2

月極	1割	2割	3割
----	----	----	----

税込価格で表記しています( 非課税 商品を除く)

特殊寝台・付属品 P2-21  
床ずれ防止用具 P22-27  
体位変換器 P28-29  
歩行補助杖 P30-31  
歩行者 P32-39  
手すり P40-53  
車いす・付属品 P54-77  
スロープ P78-81  
移動用リフト P82-88  
自動排泄処理装置 P89  
徘徊感知機器 P90-93

サービスコード 車いす付属品:171002

## アウルREHA レギュラー

加地  
厚さ4cmの薄さで足つき性の良いスタンダードタイプ

🚫 在庫品限り

厚さ  
4cm



OWL21-BK1-4040 サイズ/縦400×横400×厚さ40mm 重量/約1.2kg

TAIS	00540-00028	商品番号	02-2000-2
------	-------------	------	-----------

OWL21W-BK1-4340 サイズ/縦400×横430×厚さ40mm 重量/約1.3kg

TAIS	00540-00064	商品番号	02-2060-2
------	-------------	------	-----------

月極	1割	2割	3割
----	----	----	----

## アウルREHA ハイ OWL22-BK1-4040

加地  
坐骨部の深い沈み込み量を確保した減圧重視タイプ

🚫 在庫品限り

厚さ  
8cm



サイズ	重量
縦400×横400×厚さ80mm	約1.4kg

TAIS	00540-00029	商品番号	02-2030-2
------	-------------	------	-----------

月極	1割	2割	3割
----	----	----	----

## ブレーキ延長棒

松永製作所



駐車ブレーキを伸長出来ます  
① +5cm ② +10cm  
(ブレーキ延長取付例 ※写真は10cm)

材質  
アルミ

サイズ	TAIS	商品番号
① +5cm	00066-000298	02-9010-2
② +10cm		02-9011-2

月極	1割	2割	3割
----	----	----	----

## ボンベ架(転倒防止キャスト付とのセット商品)

松永製作所



500cc用(直径110mm)の酸素ボンベに対応

転倒防止キャスト付

※ボンベ架と転倒防止キャスト付とのセットです

ボンベ架取付例

品名	TAIS	商品番号
ボンベ架	00066-000345	02-9030-2
転倒防止キャスト付		

ボンベ架取付時には「転倒防止キャスト付」を必ずご使用下さい。

ボンベ架サイズ	重量
高さ:400mm 内径:φ115mm	ボンベ架:700g 転倒防止キャスト付:400g

月極	1割	2割	3割
----	----	----	----

※車いす付属品は非課税の車いすとセットでレンタルする場合、非課税となります。

## アウルREHA ミドル OWL26-BK1-4040

加地  
適度な厚みで体圧分散性を持つ多用途タイプ

🚫 在庫品限り

厚さ  
6cm



サイズ	重量
縦400×横400×厚さ60mm	約1.3kg

TAIS	00540-000057	商品番号	02-2010-2
------	--------------	------	-----------

月極	1割	2割	3割
----	----	----	----

## アウルREHA 3Dジャスト OWL25-BK1-4040

加地  
3D形状で最大限の薄さを実現した汎用性の高い姿勢保持タイプ

🚫 在庫品限り

厚さ  
3.5~8cm



サイズ	重量
縦400×横400×厚さ35~80mm	約1.5kg

TAIS	00540-000055	商品番号	02-2020-2
------	--------------	------	-----------

月極	1割	2割	3割
----	----	----	----

## 延長棒

日進医療器

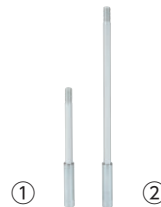

駐車ブレーキを伸長出来ます  
① +10cm ② +18cm

材質  
アルミ

サイズ	福祉用具届出コード	商品番号
① +10cm	00175-Z00024	02-9020-2
② +18cm		02-9021-2

月極	1割	2割	3割
----	----	----	----

## ボンベ架(小) KF-20S

日進医療器



φ19~22のパイプ径対応

サイズ	材質	重量
収納部高さ:290mm 内径:φ105mm	スチール	1.3kg

TAIS	00175-000288	商品番号	02-9040-2
------	--------------	------	-----------

月極	1割	2割	3割
----	----	----	----

税込価格で表記しています(非課税 商品を除く)

レンタル  
特殊寝台・付属品 P2-21  
レンタル  
床ずれ防止用具 P22-27  
レンタル  
体位変換器 P28-29  
レンタル  
歩行補助杖 P30-31  
レンタル  
歩行器 P32-39  
レンタル  
手すり P40-53  
レンタル  
車いす・付属品 P54-77  
レンタル  
スロープ P78-81  
レンタル  
移動用リフト P82-88  
レンタル  
自動排泄処理装置 P89  
レンタル  
徘徊感知機器 P90-93

# どこでもテーブル nishiura T-D

ニシウラ

良い姿勢と使いやすさを重視した摂食嚥下テーブル



テーブル取付例



表面

裏面

## ● どこでもテーブル適合アーム

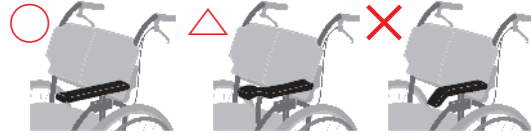

※車いすの取付に関しては上記適合アームイラストをご参照ください。  
 ※車いすの機種によってはアーム高などの調整が必要な機種もございます。

どこでもテーブルを使用することで、肘をしっかりとテーブルに置くことができ、姿勢が安定します。食事時に前腕が適正なポジションにあることは、誤嚥などを防ぐだけでなく、ご利用者さま自身の身体負担への軽減にも繋がります。

サイズ	材質	重量	※商品には別途保護カバーが付きませ
幅600×奥行710×厚み20mm	ポリ合板	3kg	
TAIS	01272-000007	商品番号	02-9050-2
月極	1割	2割	3割

## 車いす付属品適合表

P	種別	メーカー	商品名	品番	ブレーキ延長棒 (松永製作所)	延長棒 (日進医療器)	ボンベ架 (松永製作所)	ボンベ架(小) (日進医療器)
57	自走	松永製作所	グレイスコア	GRC-11B	○	-	※○	-
	自走	松永製作所	ネクストコア	NEXT-11B	○	-	※○	-
	自走	松永製作所	ネクストコア グラン	NEXT-12B HB	○	-	※○	-
58	自走	日進医療器	ウルトラ	NA-U1	-	○	-	○
59	自走	日進医療器	NEO-1+G-Guard IIパッケージ		-	○	-	○
	自走	日進医療器	ウルトラ	NA-U2W	-	○	-	○
	自走	日進医療器	ウルトラ	NA-U2W・BG	-	○	-	○
60	自走	日進医療器	座王X	NA-X521W	-	○	-	○
62	自走	松永製作所	グレイスコア・ミニモ	GRC-50B	○	-	※○	-
	自走	松永製作所	グレイスコア・アジャスト	GRC-51B	○	-	※○	-
	自走	松永製作所	ネクストコア アジャスト	NEXT-51B	○	-	※○	-
	自走	松永製作所	ネクストコア ミニモ	NEXT-50B	○	-	※○	-
63	自走	日進医療器	ウルトラ	NA-U7	-	○	-	○
	自走	松永製作所	ネクストコア くるり	NEXT-71B	×	-	×	-
	自走	日進医療器	座王X	NA-XF7	-	○	-	×
64	介助	松永製作所	ネクストコア	NEXT-21B	○	-	※○	-
	介助	松永製作所	ネクストコア グラン	NEXT-22B HB	○	-	※○	-
	介助	日進医療器	ウルトラ	NAH-U1	-	○	-	×
65	介助	松永製作所	グレイスコア	GRC-21B	○	-	※○	-
67	介助	日進医療器	ウルトラ	NAH-U2W	-	○	-	×
68	介助	松永製作所	グレイスコア・ミニモ	GRC-60B	○	-	※○	-
	介助	松永製作所	グレイスコア・アジャスト	GRC-61B	○	-	※○	-
	介助	松永製作所	ネクストコア ミニモ	NEXT-60B	○	-	※○	-
	介助	松永製作所	ネクストコア アジャスト	NEXT-61B	○	-	※○	-
69	介助	日進医療器	ウルトラ	NAH-U7	-	○	-	×
	介助	松永製作所	ネクストコア くるり	NEXT-81B	×	-	×	-
	介助	松永製作所	マイチルト・コンパクトII	MH-CR2-SE	×	-	×	-
70	介助	日進医療器	座王X	NAH-XF5	-	○	-	×
	介助	松永製作所	マイチルト・ミニ3D	MH-SRL-SE	×	-	×	-
	介助	日進医療器	ウルトラ	NAH-UC・Hi電動	-	×	-	×
	介助	日進医療器	ウルトラ	NAH-UC・LO	-	×	-	×
71	介助	日進医療器	NEO-10αW		-	○	-	×
	介助	松永製作所	エリーゼ	FR-31TR	×	-	×	-

○：適合 ×：不適合 -：非該当 ※取付時に転倒防止キャスト付が必要です。

※車いす付属品は非課税の車いすとセットでレンタルする場合、非課税となります。

税込価格で表記しています( 非課税 商品を除く)

特殊登台・付属品 レンタル P2-21  
 床ずれ防止用具 レンタル P22-27  
 体位変換器 レンタル P28-29  
 歩行補助杖 レンタル P30-31  
 歩行器 レンタル P32-39  
 手すり レンタル P40-53  
 車いす・付属品 レンタル P54-77  
 スロープ レンタル P78-81  
 移動用リフト レンタル P82-88  
 自動排泄処理装置 レンタル P89  
 徘徊感知機器 レンタル P90-93

# スロープガイド

スロープは屋内外のさまざまな段差を緩やかな傾斜に変え、特に車いすのように車輪のついた用具を用いて移動する際に有効な福祉用具です。なお、福祉用具貸与には取り付けに際して工事を伴わないものに限ります。

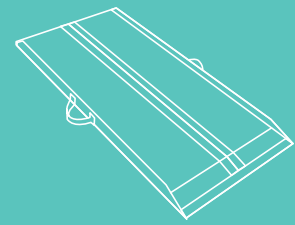

## スロープの主な種類

段差を解消するスロープには、主に以下の2つの種類があります。

### 一枚板タイプ



一枚板タイプのスロープの場合、介助者さまもスロープ上を歩行するのでより安定して介助ができます。また走行可能な幅に余裕があり、レールタイプのように車輪をスロープに合わせる必要がないため活用範囲が広く、電動を含めてほとんどの車いすにも対応できます。

### レールタイプ



レールタイプのスロープの場合、介助者さまはスロープに乗らず地面を歩くことになるのでスロープを使用しない場合と介助者さまの高さは変わりませんが、ご利用者さまが乗る車いすはスロープ上を進むため高さが徐々に上昇／下降していきます。左右のレール幅を調整できるため狭い場所でも使用可能で、持ち運びがしやすいメリットがあります。

## 段差に対するスロープの必要な長さの目安

段差に対するスロープの必要な長さや傾斜角度の目安を以下に提示します。実際には車いすの車種やご利用者さまの体重、介助者さまの体力、設置場所などの諸条件を考慮に入れて検討する必要があります。

### 車いすで自走する場合

スロープの長さ

段差の **12** 倍



傾斜角度 5°

目安となる傾斜角度は約5°です。車いすの自走に向けたゆるやかな傾斜です。

### 介助者同伴で走行する場合

スロープの長さ

段差の **6** 倍



傾斜角度 10°

目安となる傾斜角度は約10°です。多くの介助者さまが比較的楽に車いすを押すことができる傾斜です。

### 最大傾斜

スロープの長さ

段差の **4** 倍



傾斜角度 15°

目安となる傾斜角度は約15°です。かなりの急勾配なため、これ以上の角度は危険です。

### ●スロープの必要な長さの算出例(段差が30cmの場合)

使用状況	スロープの必要な長さの算出
車いすで自走する場合	30cm × <b>12</b> = 長さ 360cm のスロープ
介助者同伴で走行する場合	30cm × <b>6</b> = 長さ 180cm のスロープ
最大傾斜の場合	30cm × <b>4</b> = 長さ 120cm のスロープ

### ●注意事項

- このガイドはあくまで目安であり、メーカーや商品によって基準が異なる場合があります。例えばダンロップホームプロダクツはダンスロープエア-2の最大傾斜角度を14°としています。
- 電動車いすでスロープを登坂する場合、該当機種の実用登坂角度とスロープの傾斜角度を検討し、無理がないかご確認ください。また急勾配の場合はスロープの先端が電動車いすの底に当たらないかご注意ください。

## 電動車いすの実用登坂角度

電動車いすや電動アシストタイプの車いすでスロープを使用する場合は耐荷重の検討はもちろん、ご使用となる機種の実用登坂角度とスロープの傾斜角度をご確認ください。

機種名	実用登坂角度
WHILL Model CK2 (P72)	10°
WHILL Model CK (P72)	10°
セニアカー ET4D (P73)	10°

機種名	実用登坂角度
JWアクティブPLUS+ Sタイプ (P73)	6°

## ダンスロープエア-2

ダンロップホームプロダクツ

高品質な特殊カーボン繊維と中空構造により  
業界最軽量クラスの車いす用可搬形スロープ

### Dun-Slope Air2



サイズ	
●R-85Z・R-230Z・R-255Z・R-285Z / 幅[使用時]:696mm 幅[収納時]:348mm	
●R-125Z・R-165Z・R-205Z / 幅[使用時]:694mm 幅[収納時]:347mm	
●全規格共通 / 有効幅:690mm 側壁の高さ:27mm 収納時の厚み:108mm	
材質	
カーボンFRP・ポリカーボネート	
耐荷重	
300kg	

### ● ダンスロープエア-2の特長

#### 業界最軽量クラス

航空機、レーシングカーなどに使用されている高品質・特殊カーボン繊維を使用。シミュレーション技術を駆使した軽量・高強度な中空構造設計です。

#### 汎用性の向上

全サイズの幅を70cm未満とし、今まで設置不可能であった間口に対応。ハンドル部分も干渉しないのでさまざまな住宅環境に適応可能です。

#### 安全性の確保

高さ3cmのエッジで脱輪を軽減。保護用ゴムの採用で折りたたみ時に懸念される怪我の危険性を軽減。上端部にスロープの正しい設置位置マークを表示し、安全なご利用を促進。

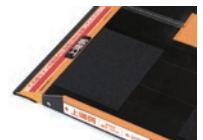

### ● ダンスロープエア-2の使用方法



設置場所まで運びます

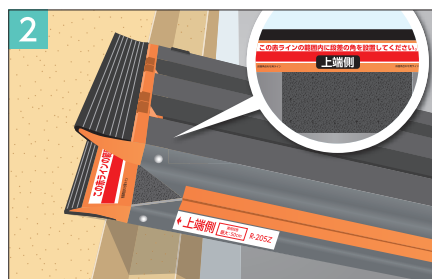

上端部の赤ラインまでかけてください

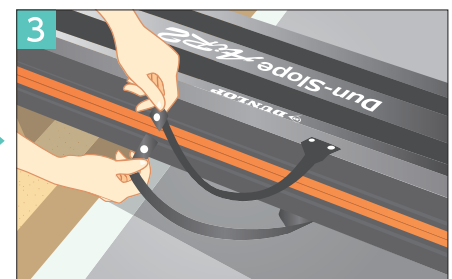

樹脂止め金具をはずします

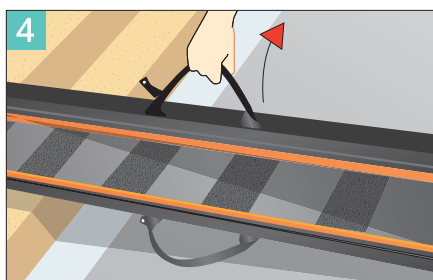

ハンドルを引き上げてください

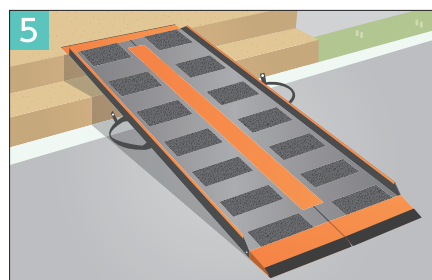

広げます



安全を確かめて使用してください

品番	長さ	有効幅	幅[使用時]	幅[収納時]	重量	TAIS	商品番号	月極レンタル料金	1割負担額	2割負担額	3割負担額
R-85Z	850mm	690mm	696mm	348mm	約4.3kg	00532-000054	08-1020-1				
R-125Z	1250mm				約5.7kg	00532-000053	08-1021-1				
R-165Z	1650mm				約7.0kg	00532-000052	08-1022-1				
R-205Z	2050mm		696mm	348mm	約8.5kg	00532-000051	08-1023-1				
R-230Z	2300mm				約9.6kg	00532-000050	08-1024-1				
R-255Z	2550mm				約10.5kg	00532-000049	08-1025-1				
R-285Z	2850mm	約11.5kg	00532-000048	08-1026-1							

## 段ない・ス 68

シコク

従来のスロープでは幅が狭く置けなかった場所でも設置でき、安心して走行できます

●段ない・ス



全幅73cm

●段ない・ス68



全幅68cm

従来タイプより-5cmコンパクトになり狭い間口でも対応可能

材質	耐荷重	サイズ
FRP、アルミ、合成ゴム、樹脂	300kg	幅[使用時]:680mm(内有効幅:650mm) 幅[収納時]:350mm

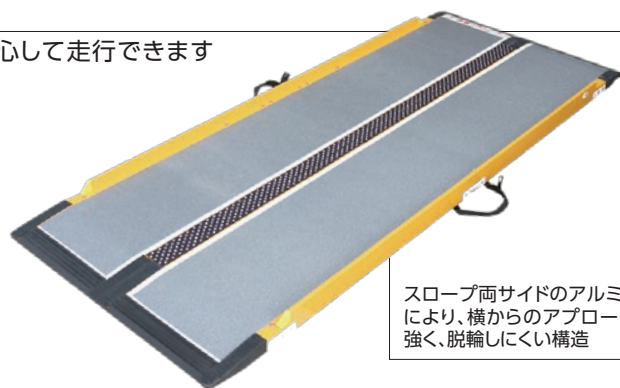

スロープ両サイドのアルミエッジにより、横からのアプローチにも強く、脱輪しにくい構造

品名	品番	長さ	高さ	重量	TAIS	商品番号	月極レンタル料金	1割負担額	2割負担額	3割負担額
段ない・ス 68 650	628-110	650mm	51mm	約3.6kg	01235-000188	08-3010-1				
段ない・ス 68 800	628-120	800mm	51mm	約4.2kg	01235-000189	08-3011-1				
段ない・ス 68 1000	628-130	1000mm	51mm	約5.0kg	01235-000190	08-3012-1				
段ない・ス 68 1250	628-140	1250mm	51mm	約6.3kg	01235-000191	08-3013-1				
段ない・ス 68 1500	628-150	1500mm	51mm	約7.3kg	01235-000192	08-3014-1				
段ない・ス 68 1750	628-160	1750mm	61mm	約9.2kg	01235-000193	08-3015-1				
段ない・ス 68 2000	628-170	2000mm	61mm	約10.3kg	01235-000194	08-3016-1				
段ない・ス 68 2400	628-180	2400mm	61mm	約12.3kg	01235-000195	08-3017-1				
段ない・ス 68 2600	628-190	2600mm	61mm	約16.0kg	01235-000196	08-3018-1				
段ない・ス 68 2800	628-200	2800mm	61mm	約17.3kg	01235-000197	08-3019-1				

## 車いす用スロープ 段ない・ス

シコク



軽くて丈夫な素材を使用し、折りたたんで簡単に持ち運びができます。走行面にはすべり止め加工をし、スロープ両サイドのアルミエッジが脱輪しにくい形状で安全です

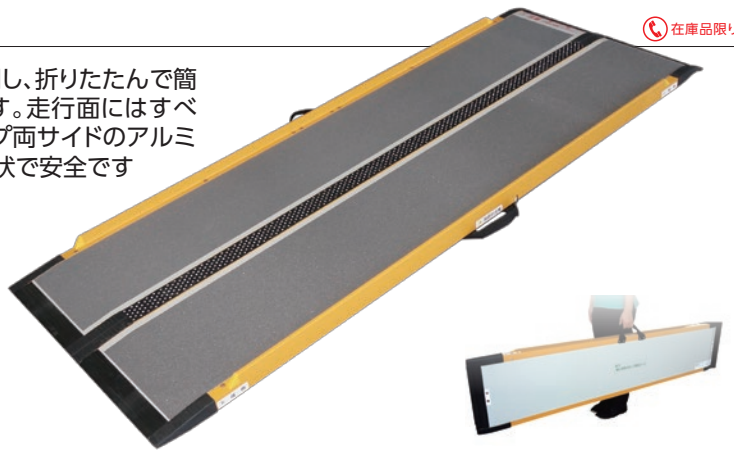

材質	耐荷重	サイズ
FRP、アルミ、合成ゴム、樹脂	300kg	幅[使用時]:730mm(内有効幅:700) 幅[収納時]:380mm

品名	品番	長さ	高さ	重量	TAIS	商品番号	月極レンタル料金	1割負担額	2割負担額	3割負担額
車いす用スロープ 段ない・ス 650	628-010	650mm	51mm	約3.5kg	01235-000010	08-3000-1				
車いす用スロープ 段ない・ス 800	628-020	800mm	51mm	約4.0kg	01235-000011	08-3001-1				
車いす用スロープ 段ない・ス 1000	628-030	1000mm	51mm	約5.0kg	01235-000012	08-3002-1				
車いす用スロープ 段ない・ス 1250	628-040	1250mm	51mm	約6.0kg	01235-000013	08-3003-1				
車いす用スロープ 段ない・ス 1500	628-050	1500mm	51mm	約7.0kg	01235-000014	08-3004-1				
車いす用スロープ 段ない・ス 1750	628-060	1750mm	61mm	約9.0kg	01235-000015	08-3005-1				
車いす用スロープ 段ない・ス 2000	628-070	2000mm	61mm	約10.5kg	01235-000016	08-3006-1				
車いす用スロープ 段ない・ス 2400	628-080	2400mm	61mm	約13.0kg	01235-000017	08-3008-1				
車いす用スロープ 段ない・ス 2800	628-090	2800mm	61mm	約18.0kg	01235-000018	08-3009-1				

# ESKスライドスロープ ESK300R

イーストアイ

段差の高さや設置スペースの広さに合わせて任意の長さで使用、複数の段差に使用できます



### 持ち運びに便利!

持ち運びに便利な取っ手付き & 縮めてコンパクト



### ●1セットで色々な場所に対応

無段階に調整できるので複数の段差に対応できます。

### ●お出かけ時の携帯に便利

取っ手付きで、持ち運びが楽です。収納・移動時には、コンパクトに縮めることができるので便利です。

### ●メンテナンスが簡単

本体表面のパンチング加工による滑り止め効果は半永久的、泥やほこりなどの汚れ落としも簡単でメンテナンスが楽です。



パンチング加工

### サイズ

[使用時] 幅250(有効幅180)×長さ1500~3000×厚さ75mm  
[収納時] 幅250×長さ1210×厚さ80mm

重量	耐荷重	材質
17.4kg(8.7kg/1本当たり)	250kg(セット)	アルミ、樹脂

### 備考

傾斜角度10度以下でご使用ください。  
電動タイプの車いすでの使用時は、総重量80kg以下の車いすをご使用ください。

TAIS	00465-00090	商品番号	08-5000-1
------	-------------	------	-----------

月極	1割	2割	3割
----	----	----	----

# インタースロープ

モルテン

小さな段差による歩行時のつまずきの防止や車いす走行時の負担を軽減するための低段差スロープ



### 材質

特殊エラストマー

### ●安全・安心への配慮

- ・ずれにくい素材で、置くだけで安全に使用できます。
- ・滑りにくい表面形状で、靴下や靴で歩いても安心して使用できます。
- ・段差が小さく滑らかな形状なので、すり足でもつまずきにくく、車いすや歩行器でも楽に走行できます。



靴下でも安心

滑りにくい形状

つまずきにくい形状

### ●様々な環境での使用

耐久性の高い特殊な素材により、屋外から屋内まで広範囲に使用できます。

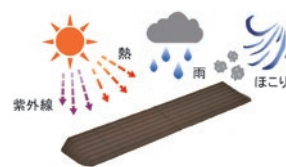

高耐久性

### ●設置例



屋外

玄関

室内

品番	幅	高さ	奥行	重量	TAIS	商品番号	月極レンタル料金	1割負担額	2割負担額	3割負担額
MSRP1076	760mm	10mm	30mm	0.1kg	00054-000173	08-7000-1				
MSRP1576	760mm	15mm	50mm	0.25kg	00054-000174	08-7001-1				
MSRP2076	760mm	20mm	70mm	0.39kg	00054-000175	08-7002-1				
MSRP2576	760mm	25mm	90mm	0.56kg	00054-000176	08-7003-1				
MSRP3076	760mm	30mm	110mm	0.75kg	00054-000177	08-7004-1				
MSRP3576	760mm	35mm	130mm	1.0kg	00054-000178	08-7005-1				
MSRP4076	760mm	40mm	150mm	1.1kg	00054-000179	08-7006-1				
MSRP4576	760mm	45mm	170mm	2.1kg	00054-000180	08-7007-1				
MSRP5076	760mm	50mm	190mm	2.9kg	00054-000181	08-7008-1				

税込価格で表記しています( 非課税 商品を除く)

特殊登台・付属品 レンタル P22-21  
床ずれ防止用具 レンタル P22-27  
体位変換器 レンタル P28-29  
歩行補助杖 レンタル P30-31  
歩行器 レンタル P32-39  
手すり レンタル P40-53  
車いす・付属品 レンタル P54-77  
スロープ レンタル P78-81  
移動用リフト レンタル P82-88  
自動排泄処理装置 レンタル P89  
徘徊感知機器 レンタル P90-93

# 移動用リフトガイド

移動用リフトは、自力での移動や移乗が困難な人のために身体または車いすごとを持ち上げるための福祉用具です。抱え上げ介護をしないノーリフティングポリシーのもと、安全安心な介護を実現するために大切な福祉用具です。

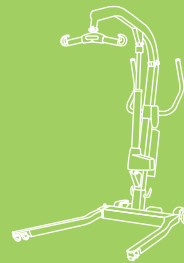

## 移動用リフトの主な種類

ベッドから車いす、ベッドからトイレ、浴室や玄関・アプローチなど移動用リフトにはシーンや用途に応じてさまざまな種類があります。

### ベッド固定式リフト

リフト本体をベッド周辺に固定し、ベッドと車いす間、ベッドとポータブルトイレ間などへの移乗の際に使用されます。ベッド設置式リフトとも呼ばれます。



### 据え置き式リフト

走行用のレールを部屋内に組み立て、部屋内の移乗を行います。住宅工事は不要です。ベッド固定式リフトなどよりも比較的長い距離の移乗が可能です。



### 床走行式リフト

キャスター付で床を移動できるリフトです。ベッド周辺のみであればベッド固定式リフトの方が使いやすいといえますが、複数の場所でする場合は床走行式リフトの方が便利です。



### 段差解消機

玄関や縁側、アプローチなどに設置し、上下に昇降することによって車いすに乗ったままでも安全に段差を解消するリフトです。スロープの設置が難しい場合などに便利です。



### 昇降座椅子

座椅子タイプのリフトで、座面が電動で昇降することによって床からの立ち座りをサポートします。



### 入浴用リフト

浴槽に設置して座面が電動で昇降することにより、浴槽内での立ち座りを安全にサポートするリフトです。



## 移動用リフトの重要性

介護の負担を大きく軽減しながら、ご利用者さまの身体への負担も少なく安全な移乗をサポートする移動用リフトは、ノーリフティングポリシーの広まりにより近年ますます重要性が高まっています。

### ノーリフティングポリシーとは

1990年代の終わり頃よりオーストラリアでは看護師の腰痛予防対策のために危険や苦痛をしばしば伴う人力による抱え上げ介護を禁止とし、適切な福祉用具の使用による移乗の推進が提言され義務付けられるようになりました。これがノーリフティングポリシーです。

その後、ノーリフティングポリシーは国際的な広がりを見せ、2012年にはISO(国際標準化機構)が人力による移乗介助を原則禁止とし、適切な福祉用具の使用による移乗を推奨するガイドラインを作成しました。このように抱え上げ介護の禁止に向けて国際的な環境整備が進んできており、ノーリフティングポリシーは世界的な潮流になっていることは間違いありません。

我が国の動きを見ると、2013年に厚生労働省が、腰痛が多発している社会福祉施設における介護作業などを念頭に『職場における腰痛予防対策指針』を改訂し、人力による抱え上げは原則として行わず移乗時にはリフトなどの積極利用を提唱し、その適用対象を福祉・医療分野などにおける介護・看護作業全般に広げました。ここにきて国内においてもノーリフティングポリシーへの環境整備が進んできています。

このように、ご利用者さまと介護者さま双方の安全と安心を実現するために移動用リフトなどの福祉用具の重要性がますます高まっています。

## 独立宣言スマート DSSM

コムラ製作所

電動昇降座椅子『独立宣言』のコンパクトタイプ  
腰・ひざに負担をかけない立ち座りをサポート

- コンパクト 圧迫感のないコンパクト設計
- 軽量 移動に便利な軽量タイプ
- 簡単3分割 工具不要で簡単に分割



工具不要で簡単に3分割できるので持ち運びに便利です。



上下動レバー

肘掛けはね上げ

キャスター移動

安全装置

## 独立宣言エコライト DSERA

コムラ製作所

静音性の優れた昇降機構を使用  
メンテナンス性にも優れており、  
消毒等の耐薬品にも優れた  
耐久性を備えております



- 電源:AC100V
- 昇降速度:18mm/sec
- 耐荷重:100kg

サイズ	重量	材質
幅620×奥行780×高さ840mm 座面高:160~575mm	37kg	本体:鋼、アルミニウム合金、合板 シート:ポリ塩化ビニル、ウレタンフォーム

TAIS	00088-000012	商品番号	12-1000-1
月極	1割	2割	3割

## リクライニング付昇降座椅子 ゆうゆう KC200

キシ・エンジニアリング

座面がどの高さでもリクライニングが出来ます。  
(倒れ角度は自由に選べます。)



立上がり補助時



リクライニング時

サイズ	重量	材質
幅590×奥行1040~1090×高さ800~1140mm 座面高:140~500mm(前傾時の後部の高さ) ●リクライニング角度:15~45° ●電源:AC100V ●モーター:定格40W ●耐荷重:90kg	33kg	シート合成皮革

TAIS	00398-000004	商品番号	12-1020-1
月極	1割	2割	3割

## 独立宣言ローザ(ワイドシート) DSRS-W

コムラ製作所

座板が低いので、  
床からの乗り降りが  
楽々!



サイズ
幅690×奥行810×高さ975mm 座面高:15~610mm ●電源:AC100V ●昇降速度:14mm/sec ●耐荷重:80kg

重量	材質
44kg	本体:鋼、アルミニウム合金 背もたれ・肘掛け:合金 カバー:ABS樹脂、ポリスチレン

TAIS	00088-000023	商品番号	12-1010-1
月極	1割	2割	3割

## アルコー6000型

星光医療器製作所

玄関のあがりかまちななどに置いて  
使用する段差解消機

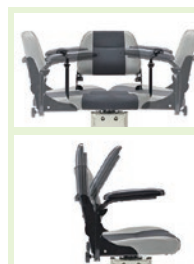

電動で左右へ無段階(360度)に回転  
スリスイッチから指を  
離すと停止します。

肘置きは跳ね上げ  
式になっています  
ので移乗に最適。  
幅調整も可能で  
るので体格に合わせて  
使用出来ます。



サイズ	重量	材質
幅560×奥行698×高さ800mm 座面高:440~860mm [座マット]400×400mm 厚さ:60mm ●上下ストローク:420mm ●アジャスター調高幅:25mm ●定格消費電力:100W ●耐荷重:100kg	33kg	スチール製

TAIS	00125-000056	商品番号	12-5000-1
月極	1割	2割	3割

## 移乗サポートロボット Hug

FUJI

非課税

ベッドから車いす、車いすからお手洗いといった座位間の移乗動作や脱衣場での立位保持をサポートするロボット



L1-01



T1-02



移乗サポートロボット ハグ

らくらく介護  
始めませんか？

### 移乗動作をロボットがサポート

一人で立ち上がることが難しい方用の移乗サポートロボットです。ベッド→車いす→お手洗いの移乗介助と立位保持を行う事ができます。

### ご自身の腕力を活かした生活

上半身をスライドしながら立ち上がりますので、重心を足の裏に乗せて気持ちよく立ち上がることができます。

### 準備・操作が簡単

スリングシートがいらぬため、面倒なセッティングが不要です。使いたいときに手間取ることなく使うことができます。



ハグらくらく簡単操作

#### ①ハグに寄りかかる



ハグを近づけ身体を寄せます。スリングシートは不要です。

#### ②上体を起こす



簡単リモコン操作で、ハグがやさしく抱え上げます。

#### ③便座に座る



車いすなどへゆっくりと安全に座ることができます。

#### サイズ

L1-01: 全長880×全幅550×全高850~1200mm  
足載せ台:外幅550×高さ62mm  
キャスト径:前輪100mm,後輪50mm  
T1-02: 全長950×全幅620×全高880~1350mm  
足載せ台:外幅620×高さ62mm  
キャスト径:前輪100mm,後輪50mm

#### 重量

L1-01: 30kg  
T1-02: 35kg

#### 備考

共通: ●バッテリー/型式鉛蓄電池 電圧:DC24  
●耐荷重/100kg ●アーム下降時の圧迫防止システム搭載  
●1回の充電で可能な使用回数:約100往復  
昇降速度 / L1-01: 上昇:下降:20mm/sec 最小回転半径 / L1-01: 820mm  
T1-02: 上昇:下降:30mm/sec T1-02: 910mm  
充電時間 / L1-01: 8時間  
T1-02: 8時間  
緊急停止装置などの安全機構 / L1-01: 有り  
T1-02: 有り

品名	品番	TAIS	商品番号	月極レンタル料金	1割負担額	2割負担額	3割負担額
移乗サポートロボット Hug L1	L1-01	01666-000002	12-9000-0				
移乗サポートロボット Hug T1	T1-02	01666-000003	12-9010-0				

## 床走行式電動介護リフト KQ-781

パラマウントベッド

非課税

剛性が高く揺れの少ないアルミフレーム製コードレス(充電式)で使いやすい電動介護リフト

- 脚先端の高さは6.6cmで低床ベッドに対応
- 足踏み式ペダルを踏むことでの脚の開閉が可能
- ハンガーフックは抜け止め付き
- ハンドルの取付位置は6cmおきの5段階
- 支柱の取付位置は5cmおきの3段階



手元スイッチでブームの上げ下げ



緊急停止ボタン



#### ● 操作しやすいダブルキャスター



前輪は操作しやすいダブルキャスター仕様

#### ● 広いハンガーフック昇降範囲

支柱の取付位置(3段階)を変更することによって、全高およびハンガーフックの高さ範囲を以下の表のように設定することができます。

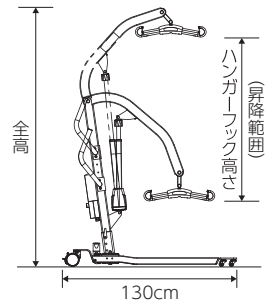

支柱取付位置	全高	ハンガーフック高さ
1番下の取付穴	141~205cm	61~184cm
真ん中の取付穴	136~200cm	56~179cm
1番上の取付穴	131~195cm	51~174cm

TAIS	00170-000695	商品番号	12-4000-0
月極	1割	2割	3割

サイズ	重量	安全使用荷重	モーター
全長1300×全幅650~1060mm	38kg	205kg	1モーター

税込価格で表記しています(非課税 商品を除く)

## 介護リフト つるべー Bセット

モリトー

非課税

ベッドの重さを利用したベッド設置式リフト  
アームが360度回転するため、広い範囲で使用できます

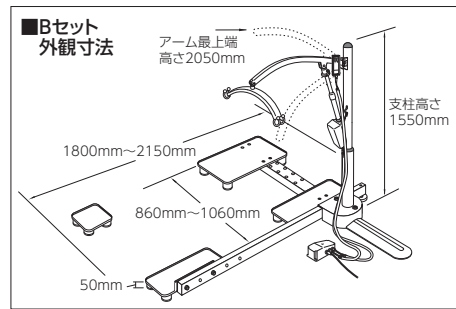

組み立ても簡単で、介護の負担を大きく軽減。  
※スリングシートは別売りです。

サイズ		重量	
全高2050×全幅1800~2150×奥行860~1060mm 吊り上げ高:最大2050mm/最小880mm		56.4kg	
●最大吊り上げ荷重:100kg ●電源:AC100V			
TAIS	00229-000005	商品番号	12-2000-0
月極	1割	2割	3割

## かるがるプチV 標準セット 510070

竹虎

非課税

さまざまな部屋に設置可能な組み立て式の架台セット  
ベッドから車いすやポータブルトイレへの移乗をお手伝い



(架台寸法) W2650×D1000×H2315mm



かるがるプチV本体 ハンドコントロール

### ●住宅改造工事が不要

架台は10分で組み立てられ、大幅な住宅改造は必要ありません。2本のT字の脚でしっかりと支えるので、安定感もあります。畳のお部屋でも使用できます。

### ●操作も充電も簡単

ボタン一つで上下に動作。横の移動は軽く手を添えるだけで可能です。最長208cmの本体ベルトでベッドはもちろん布団からでも最大150kgまで安定して持ち上げられます。またバッテリー充電式なので、コンセントに差し込むだけで充電ができます。

### セット内容

リフト本体(ハンドコントロール付)、バッテリー充電器、レール2.5m、脚台、ポール、レールローラー、アジャスタブルパンパー、吊り下げベルト10cm、組立部品

本体サイズ		本体重量	吊り上げ重量	吊り上げ距離
全高150×全幅550×奥行360mm		8.7kg	150kg	2080mm
TAIS	00110-000117	商品番号	12-3000-0	
月極	1割	2割	3割	



まっすぐスリングシートに座れない方でも、常に本体を水平に保つ機能を持つバランスバーで本体が傾くことなく安全に移動できます。

## 枠内の商品をご購入商品になります

### かるがるプチV向けのスリングシート 竹虎

フルスリング  
メッシュタイプ25005  
TAIS:00110-000109



価格  
**41,800円**

#### ●フルスリングメッシュタイプ25005

サイズ	S	M	L	XL
参考適応体重	30~60kg	55~90kg	85~120kg	110~140kg

#### ●ローバックメッシュタイプ25035

サイズ	S	M	L	●耐荷重/250kg	●材質/ポリエステル
参考適応体重	30~60kg	55~90kg	85~120kg		

ローバック  
メッシュタイプ25035  
TAIS:00110-000110



価格  
**52,800円**

### 通気性と体圧分散機能に優れたスリングシート モリトー

スリングシートパオ  
ハーフサイズ PAO100  
TAIS:00229-000020



価格  
**47,300円**

スリングシートパオ  
フルサイズ PAO120  
TAIS:00229-000021



価格  
**58,300円**

### ウェル・ネット研究所

脚部を交差・サポートし、座ったままで装着が可能です。メッシュ生地で水抜けが良く、入浴にもご利用できます。



ハイバック  
TAIS:  
00161-000015



ローバック  
TAIS:  
00161-000014

●耐荷重/120kg

品名	品番	身長の日安	価格
コンフォート ハイバック	WN-5102-S	~145cm	<b>66,000円</b>
	WN-5102-M	145cm~155cm	
	WN-5102-L	155cm~165cm	
コンフォート ローバック	WN-5102-LL	165cm~175cm	<b>70,400円</b>
	WN-5101-S	~145cm	<b>55,000円</b>
	WN-5101-M	145cm~160cm	
WN-5101-L	160cm~175cm		

## 車椅子用電動昇降機 UD-900

いうら

耐荷重180kgで、電動車いすでのご利用はもちろん介助者さまも同乗できます

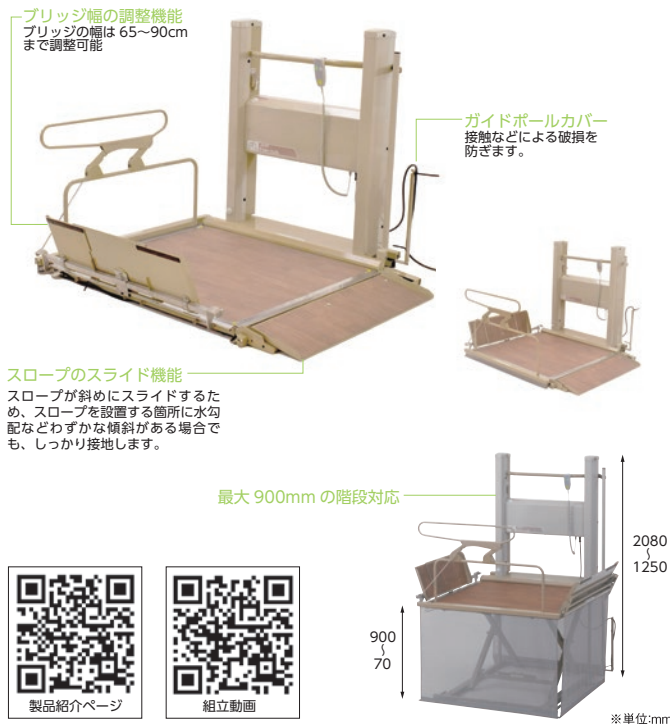

サイズ	重量
全幅(直進)1410(L字)1380×全長(直進)1550(L字)1575×全高1250~2080mm	143kg
●耐荷重:180kg ●電源:AC100V 50/60Hz ●昇降範囲:70~900mm	
●昇降時間:50Hz:72秒/60Hz:60秒	

### ●設置確認シート

- ①利用者(車椅子含む)180kg以内である。
- ②AC-100Vコンセントが必要です。(電源コード4m付)  
※オプションにて5mの延長コード有り。
- ③段差900mm以下である。
- ④勾配1mで12mm以内である。
- ⑤ブリッジを倒したときに、段差との重なりがサッシ以外の部分で40mm以上である。
- ⑥開口寸法(出入り口幅)730mm以上である。  
※開口寸法が足りない場合は別途ご相談ください。

### ●設置手順(直進乗り込みの場合)

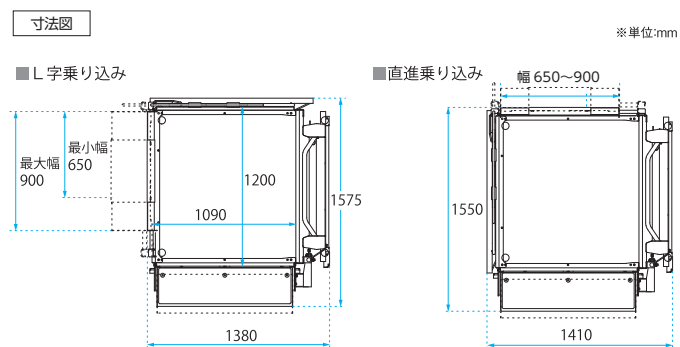

TAIS	00084-000142	商品番号	12-5040-1
月極	1割	2割	3割

## 車椅子用電動昇降機 UD-650

いうら

1台で直進乗り込みとL字乗り込みにも対応。電動車いすはもちろん、介護者さまの同乗も可能です

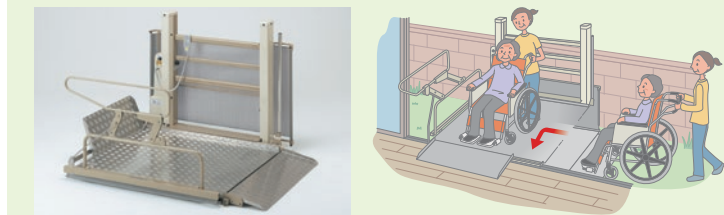
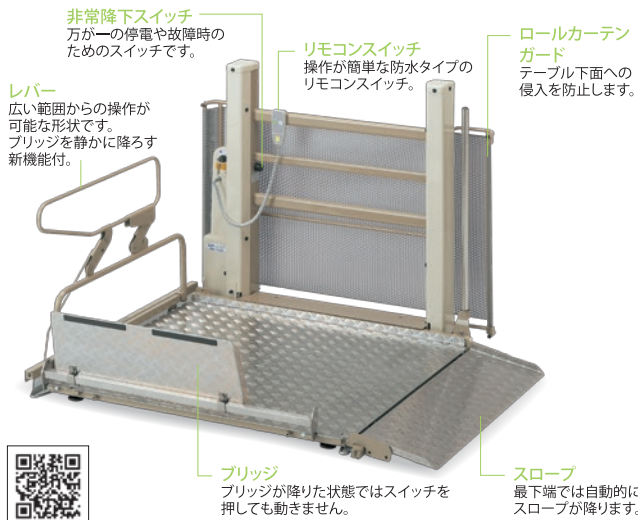

サイズ	重量
全幅(直進)1400(L字)1375×全長(直進)1550(L字)1575×全高1075~1835mm	116kg
●耐荷重:180kg ●電源:AC100V 50/60Hz ●昇降範囲:60~820mm	
●昇降時間:50Hz:55秒/60Hz:46秒	

在庫品限り

### ●設置確認シート

- ①利用者(車椅子含む)180kg以内である。
- ②AC-100Vコンセントが必要です。(電源コード4m付)  
※オプションにて5mの延長コード有り。
- ③段差820mm以下である。
- ④勾配1mで12mm以内である。
- ⑤ブリッジを倒したときに、段差との重なりがサッシ以外の部分で40mm以上である。
- ⑥開口寸法(出入り口幅)760mm以上である。  
※開口寸法が足りない場合は別途ご相談ください。

### ●設置手順(L字乗り込みの場合)

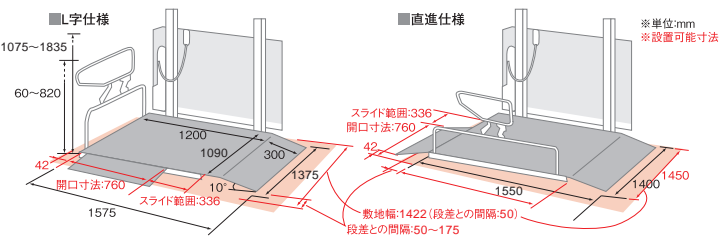

- 分解・組立てが短時間で容易に行えるので、お一人で納品・組立てができます。
- 外観部分にステンレスやアルミ材を使用。スチール部分には2重表面処理を施し、防錆効果を格段に向上させました。
- ブリッジとレバーの組み替えだけで、直進乗り込みにもL字乗り込みにも対応できます。

TAIS	00084-000082	商品番号	12-5020-1
月極	1割	2割	3割

税込価格で表記しています(非課税 商品を除く)

# 車椅子用電動昇降機 UD-320

いうら

お一人でも分解・組立がさらに短時間で簡単にできるコストパフォーマンスに優れた昇降機です

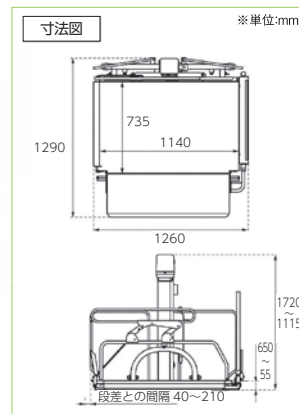
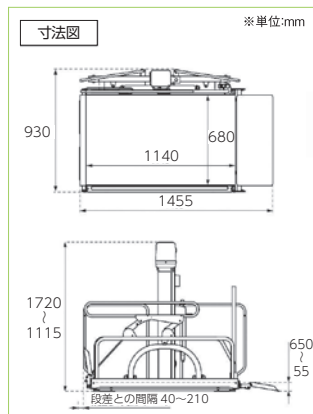

## UD-320C·S 直進乗り込みタイプ

サイズ

全幅930×全長1455(スロープを下げた状態)×全高1115~1720mm

重量

75kg

材質

スチール、ステンレス、アルミ合金

- 耐荷重:150kg ●昇降範囲:55~650mm
- 電源:AC100V 50/60Hz ●電源コード付(4m)
- ※スチール部分には2重塗装を施し、防錆効果を格段に向上させました。
- ※マストは設置場所に合わせて左右の入れかえができます。



## UD-320C·L L字乗り込みタイプ

サイズ

全幅1290(スロープを下げた状態)×全長1260(ブリッジを立てた状態)×全高1115~1720mm

重量

79kg

材質

スチール、ステンレス、アルミ合金

- 耐荷重:150kg ●昇降範囲:55~650mm
- 電源:AC100V 50/60Hz ●電源コード付(4m)
- ※スチール部分には2重塗装を施し、防錆効果を格段に向上させました。
- ※マストは設置場所に合わせて左右の入れかえができます。

TAIS	00084-000093	商品番号	12-5021-1
月極	1割	2割	3割

TAIS	00084-000094	商品番号	12-5022-1
月極	1割	2割	3割

# 車いす用電動昇降機 微笑の向日葵

シコク

在庫限り

車いすでの移動を力強く支え、介護者さまも同乗出来ます

直進乗り込み

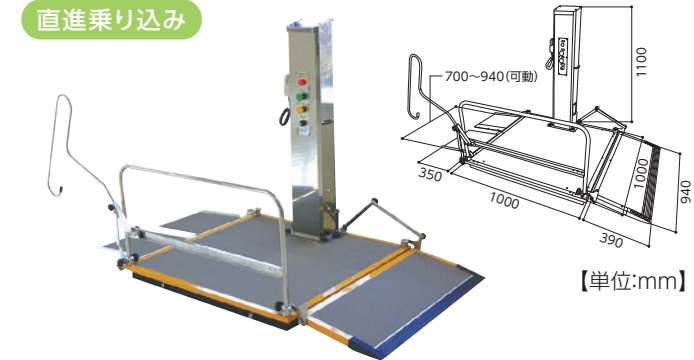

直進乗り込み

L字乗り込み



## SK-S

サイズ

全長1000×1000mm

重量

75kg

材質

ステンレス、アルミ合金

- 耐荷重:180kg ●電源:AC100V 50/60Hz
- 昇降範囲:80~650mm ●昇降時間:50Hz:38秒/60Hz:31秒
- 介助者同乗:不可



## SK-L

サイズ

全長1150×1150mm

重量

100kg

材質

ステンレス、アルミ合金

- 耐荷重:200kg ●電源:AC100V 50/60Hz
- 昇降範囲:90~850mm ●昇降時間:50Hz:50秒/60Hz:41秒
- 介助者同乗:可

	敷地の縦*	敷地の横*	段差	間口	
SK-S	直進乗り込み	2700mm以上	1500mm以上	650mm以下	800mm以上

※「敷地の縦・横」は車いすの乗り入れスペースを含みます。

TAIS	01235-000146	商品番号	12-5011-1
月極	1割	2割	3割

	敷地の縦*	敷地の横*	段差	間口	
SK-L	直進乗り込み	2800mm以上	1600mm以上	850mm	800mm
	L字乗り込み	1600mm以上	2800mm以上	以下	以上

※「敷地の縦・横」は車いすの乗り入れスペースを含みます。

TAIS	01235-000147	商品番号	12-5010-1
月極	1割	2割	3割

税込価格で表記しています(非課税 商品を除く)

特殊舞台・付属品 P2-21  
床ずれ防止用具 P22-27  
体位変換器 P28-29  
歩行補助杖 P30-31  
歩行器 P32-39  
手すり P40-53  
車いす・付属品 P54-77  
スロープ P78-81  
移動用リフト P82-88  
自動排泄処理装置 P89  
徘徊感知機器 P90-93

## 据え置き式コンパクトリフト リーチ〈電動式〉 MREAD

モルテン

さまざまな玄関での段差を解消し、車いす利用者さまの“一人での外出”をサポート

**狭いスペースにも設置できるコンパクトサイズ**  
車いす約1台分のスペースで設置できるので、大型の電動リフトが置けない玄関でも、勾配のきついスロープを使わずに段差が解消できます。

**リモコン操作でらくらく段差解消**

簡単リモコン操作で、車いすに乗ったまま上下できます。本体に接続された有線リモコンと、ワイヤレスリモコンの2種類を標準装備しています。



レギュラータイプ



高さ40cmまでのあがりかまちに対応



操作はリモコンのボタンを押すだけ

ワイヤレスリモコン

リモコン

サイズ		電動ユニットサイズ	
全長1080×全幅900mm		長さ370×幅130×高さ680mm	
テーブルサイズ		重量	
長さ910×幅900×高さ40~400[無段階]mm		52kg	
●素材:スチール ●耐荷重:150kg ●電力:AC100V 50/60Hz 120W			
TAIS	00054-000277	商品番号	12-5030-1
月極	1割	2割	3割



## バスリフト EWB101RR

TOTO

浴槽での立ち座りを安全にサポート

### 操作簡単、コンパクト設計

リモコンのボタンを押せば、シート部分が電動で昇降。浴槽での立ち座りをサポートし、安全・快適に入浴を楽しめます。介助者さまへの負担も軽減されます。



入浴台や浴槽に腰掛けた状態からバスリフトに移乗。トランスファーボード(別売)を使用するとより安全です。



リモコンでシートを降ろします。ボタンをはなすと途中で停止させることもできます。



シートを浴槽の底まで降ろし、自然な姿勢でゆったり入浴をお楽しみください。



### 商品導入時のご留意事項

**設置条件** 本体を設置できる寸法は青色寸法です。  
**使用できない浴槽**

- 浴槽内側の長さ800mm以下の和風浴槽 ●深さ500mm未満の洋風浴槽
- スーパーエクセレントバス ●首もたれ(ヘッドレスト)付き浴槽
- 底部から気泡を噴出する浴槽 ●丸形・大形浴槽
- 浴槽水浄化保温装置(24時間風呂)付き浴槽 ●浴槽リム面がフラットでない浴槽
- 中に手すり・グリップがある浴槽(バスリフトと干渉する可能性がある場合)

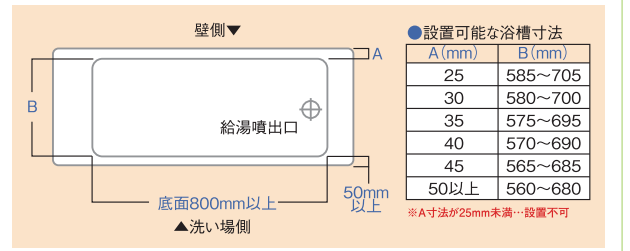

TAIS	00187-000111	商品番号	12-6000-1
月極	1割	2割	3割

## バスラベンダー

西川

軽量で簡単に取り外せ、使用の際は浴槽内に置くだけで使用できる入浴リフトです



設置可能内寸法:  
幅400×長さ800×  
深さ680mm以内

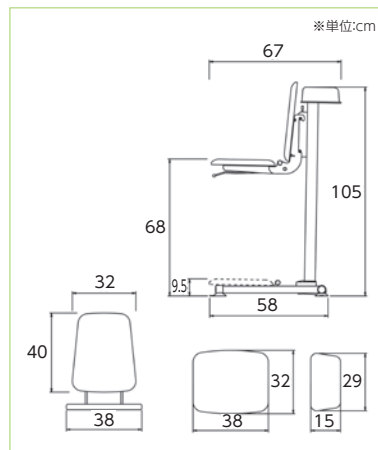

### サイズ

幅383×奥行600×高さ1146mm

### 重量

18.5kg

- 最大荷重:100kg
- 昇降サイズ:95~680mm
- 昇降回数:約25回
- 充電時間:約2時間
- バッテリーリフレッシュ機能付き
- 安全装置付き

TAIS	00109-000108	商品番号	12-6010-1
月極	1割	2割	3割

# スカットクリーン

パラマウントベッド

レシーバーをあてがい排尿すると、自動的に尿を吸引します。寝たままでも、座ったままでも使用でき、持ち運びもできるので、トイレに移動・移乗できない方より自立した排尿を支援することができます。



スカットクリーンは、尿意の自覚があり、ご自分で、または介護する方の手助けによりレシーバーをあてがうことができる方にご利用いただけます。＊尿意の自覚のない方、尿が常に出続ける方はご利用になれません。＊大便には利用できません。



画像は男性用レシーバー装着済みのもの

本体サイズ	本体重量
幅233×長さ378×高さ273mm	5kg

## スカットクリーンの仕組み

レシーバーの尿センサーが尿を感知すると、モーターポンプが作動して尿をタンクに吸引します。尿センサーが尿を感知なくなると自動的に停止します。吸引スイッチを使えば、排尿する前に手でモーターポンプを作動させることもできます。

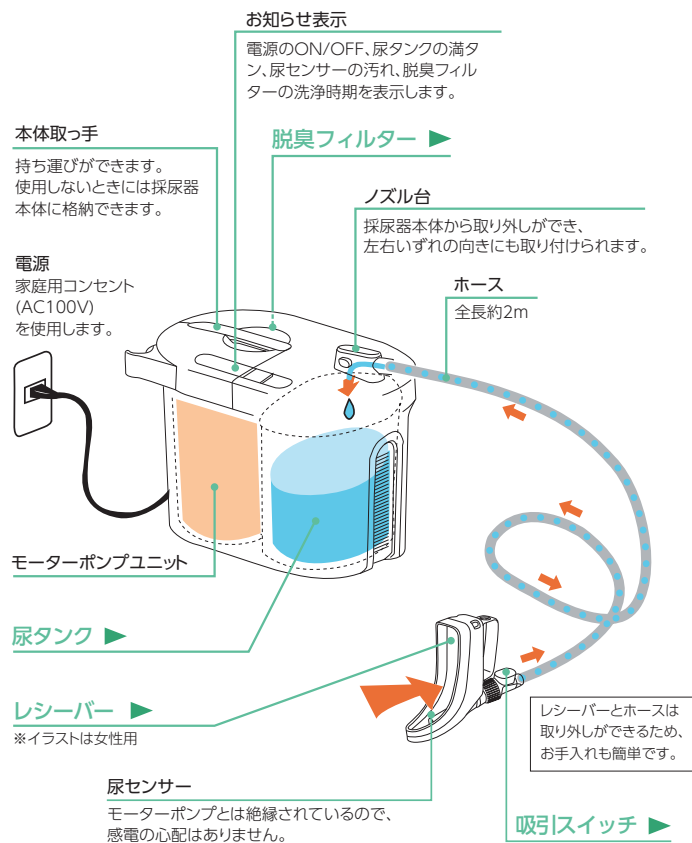

## ▶ レシーバー よりフィットしやすくなりました。

男性用レシーバーには、就寝時などに長時間装着し続けるためのシリコン製アタッチメントを付属。女性用レシーバーには、身体に触れる部分に丸みをつけるとともに、よりやわらかい素材を使用しています。



**注意** 長時間の装着により、かゆみ・かぶれなどを生じる恐れがあります。各用品の定期的な洗浄・消毒や身体との接触部を拭くなど、衛生面に十分注意してください。また肌に合わない場合は、夜間など装着した状態での使用は控えてください

## ▶ 吸引スイッチ 漏れへの不安をやわらげます。

排尿する前から手でモーターポンプを作動できるので、はじめて使用する方などの漏れに対する不安感をやわらげることができます。また、尿センサーが汚れている場合でも、吸引スイッチを使って作動させることができます。



## ▶ 脱臭フィルター 気になるにおいを抑えます。

光触媒素材の脱臭フィルターを装備。フィルターは、洗浄して繰り返し使用することができます。脱臭フィルターを洗浄する時期は、ランプの点灯でお知らせします。



## ▶ 尿タンク 後始末は1日1回程度でOKです。

尿タンクの容量は3リットル。一般的な成人の約1日分をためられるので、後始末は1日1回程度で済みます。また、ふたを開けなくても使用量の確認ができ、満タンになるとランプとブザーでお知らせします。尿タンクは取り外し式なので、尿の処理や洗浄も簡単です。



## ■ 介護保険をご利用の場合、採尿器本体はレンタル、レシーバーセットは購入品となります。



＊尿タンク・ブラシ入れは含まれません。

採尿器本体：KW-65H



アタッチメントが尿タンク・ブラシ入れが付属します。

男性用レシーバーセット：KW-65MRT



ハンドルが尿タンク・ブラシ入れが付属します。

女性用レシーバーセット：KW-65WRT

商品名	品番	TAIS	商品番号	月種レンタル料金	1割負担額	2割負担額	3割負担額
採尿器本体	KW-65H	00170-000707	13-2000-1				
男性用レシーバーセット	KW-65MRT	00170-000708	価格		介護保険購入対象品		
女性用レシーバーセット	KW-65WRT	00170-000709	価格		介護保険購入対象品		

## 家族コール3 ポータブル

テクノスジャパン

騒がしい場所や広い建物内で使える受信機のシリーズです



### 1 POINT 大音量で どこでも聞こえる

ポータブル受信機の音量は最大72dB。  
多忙な業務の合間でも聞き逃さず対応ができます。



### ポータブル受信器 K

通達距離：約100m(見通し)  
メロディやバイブレーションで報知！  
チャンネルごとに表示を設定できます！  
100人まで識別報知可能！  
据え置きしやすいスタンド付き！

### 2 POINT 広範囲に受信 だからどこでも届く

見通しの通達距離は安心の約100m。  
アンテナを伸ばして使えます。



### 3 POINT 据え置きOK！ 携帯でもOK！

携帯据え置き両用のため、普段はACアダプタにつないで詰所で使用し、巡回時はストラップで携帯するなどシチュエーションに合わせた運用ができます。



#### 共通セット品

コンソール	HTHK-1	ポータブル受信器K	HRPTK-1
<p>センサーと接続する送信器です サイズ：100×62×25(mm)</p>		<p>メロディと振動で知らせます サイズ：68×115×19(mm)</p>	<p>通達距離 約100m(見通し)</p>

### 家族コール3A ポータブル

ベッドからの「離床」を報知



抗菌  
防滴

- セット内容
- 床センサーK
  - ポータブル受信器K
  - コンソール

床センサーK MSK-1

- サイズ：1000×500×3mm
- 折り畳みができて収納かんたん！
- 防滴加工！清拭可能！

### 家族コール3B ポータブル

「起き上がり」を報知

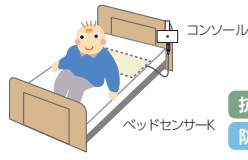

抗菌  
防滴

- セット内容
- ベッドセンサーK
  - ポータブル受信器K
  - コンソール

ベッドセンサーK BSDK-1

- サイズ：800×250×6mm
- 薄くて背中に敷いても違和感がない！
- 寝返り誤報なし！

### 家族コール3C ポータブル

「離床」や「徘徊」を報知



超音波  
赤外線

- セット内容
- 超音波・赤外線センサーK
  - ポータブル受信器K
  - 自在クランプ

超音波・赤外線センサーK UISK-1

- サイズ：110×70×35mm
- 2つのセンサーで正確検知！
- コードがなくて設置がらくらく！

### 家族コール3D ポータブル

ドアや窓を開くと報知

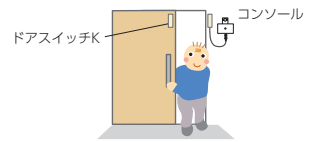

- セット内容
- ドアスイッチK
  - ポータブル受信器K
  - コンソール

ドアスイッチK DRS1-K

- サイズ：①50×12×12mm
- ②50×10×12mm
- 工具不要で取り付けできる！
- 居室外に設置し見守れる！

商品名	品番	セットに含まれるセンサー	TAIS	商品番号	月極レンタル料金	1割負担額	2割負担額	3割負担額
家族コール3A・ポータブル	HKPT-3A	床センサーK	00318-000184	11-1100-1				
家族コール3B・ポータブル	HKPT-3B	ベッドセンサーK	00318-000185	11-1110-1				
家族コール3C・ポータブル	HKPT-3C	超音波・赤外線センサーK	00318-000186	11-1120-1				
家族コール3D・ポータブル	HKPT-3D	ドアスイッチK	00318-000187	11-1130-1				

## リピーターK(中継器) HPHK-1

テクノスジャパン

### ●通達距離の延長に

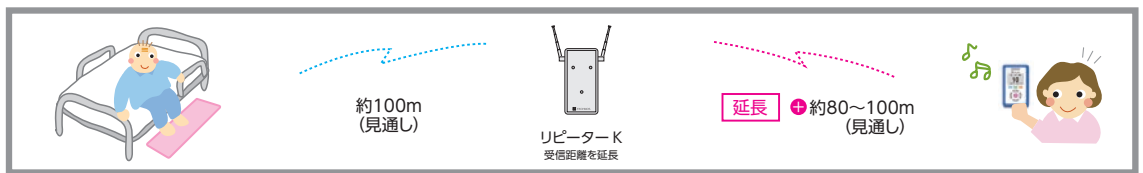

### ●電波の届きにくいフロア間の受信に

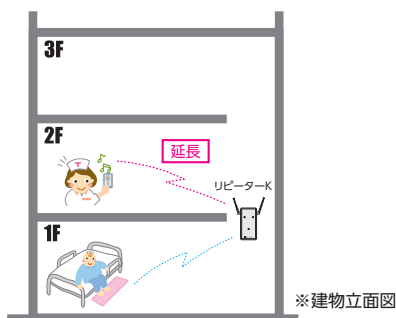

※建物立面図

電波が届きにくいときにリピーターKを設置することにより、家族コールの利用範囲が広がります。

サイズ(突起部除く)	重量	材質
65×130×25mm	約170g	ABS樹脂
●色/グレー	●周波数/429MHz帯の1波	●送信出力/10mW 特定小電力
●電源/AC100V(ACアダプタ付)	●通達距離/約80~100m	●アンテナ/ロッドアンテナ
●エリア・グループ設定可能		

- 電波通達距離を約80~100m(見通し)延長
- 複数台使用も可能
- ペアリング機能で家族コール3スマートにも対応！

TAIS	00318-000165	商品番号	11-1040-1
月極	1割	2割	3割

# 家族コール3 スマート

テクノスジャパン

同一建物内の介護者さまへ最新の受信器で知らせます

## 家族コール3 新機能



### テスト送信機能

電波の確認がひとりでできます

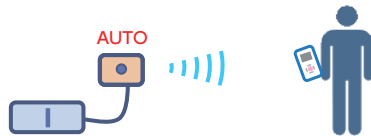

### 履歴表示

受信履歴が時刻付きで見られます

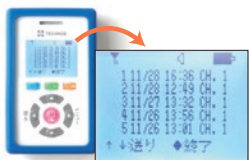

### 防滴



### 置くだけ充電



### 共通セット品

#### コンソール

HTHK-1



センサーと接続する  
送信器です

●サイズ：100×62×25mm

#### 多機能受信器 スマートK HRSMK-1



メロディと振動で  
知らせます

●サイズ：53×86×14mm

通達距離  
約80m  
(見通し)

### 家族コール3A スマート

ベッドからの「離床」を報知



抗菌  
防滴

#### セット内容

- 床センサーK
- スマートK
- コンソール

#### 床センサーK

MSK-1



- サイズ：1000×500×3mm
- 折り畳みができて収納かんたん！
- 防滴加工！清拭可能！

### 家族コール3B スマート

「起き上がり」を報知



抗菌  
防滴

#### セット内容

- ベッドセンサーK
- スマートK
- コンソール

#### ベッドセンサーK

BSDK-1



- サイズ：800×250×6mm
- 薄くて背中に入れても違和感がない！
- 寝返り誤報なし！

### 家族コール3C スマート

「離床」や「徘徊」を報知



超音波  
赤外線

#### セット内容

- 超音波・赤外線センサーK
- スマートK
- 自在クランプ

#### 超音波・赤外線センサーK

UISK-1



- サイズ：110×70×35mm
- 2つのセンサーで正確検知！
- コードがなくて設置がらくらく！

### 家族コール3D スマート

ドアや窓を開くと報知



#### セット内容

- ドアスイッチK
- スマートK
- コンソール

#### ドアスイッチK

DRS1-K



- サイズ：①50×12×12mm  
②50×10×12mm
- 工具不要で取り付けできる！
- 居室外に設置し見守れる！

商品名	品番	セットに含まれるセンサー	TAIS	商品番号	月極レンタル料金	1割負担額	2割負担額	3割負担額
家族コール3A・スマート	HKSM-3A	床センサーK	00318-000150	11-1000-1				
家族コール3B・スマート	HKSM-3B	ベッドセンサーK	00318-000151	11-1010-1				
家族コール3C・スマート	HKSM-3C	超音波・赤外線センサーK	00318-000152	11-1020-1				
家族コール3D・スマート	HKSM-3D	ドアスイッチK	00318-000153	11-1030-1				

## bio next 人感センサーなしタイプ BSR031NHL

バイオシルバー

寝具の下にセンサー本体を設置し、離床を感知すると離れた場所にある受信機がアラームを発し、離床をお知らせします。

bio next 中継機セット(人感センサーなし)  
BSR031NS2HL  
TAIS:01332-000024

#### セット内容

- センサーマット 防滴 マットレスの下に設置するだけの高性能センサー
- ポータブル受信機
- ACアダプター



#### サイズ

センサーマット/幅800×奥行140×高さ10~30mm  
受信機/幅58×奥行116×高さ17mm

#### 素材

センサーマット/ABS樹脂(ケース)、PVC(マット)  
受信機/ABS樹脂

#### 重量

センサーマット/400g ●無線到達見通し距離:100m  
受信機/80g

#### 備考

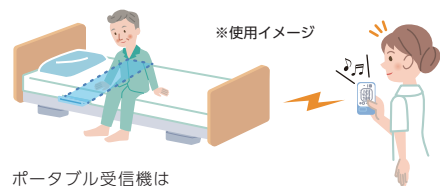

ポータブル受信機は1台で最大9名までの見守りが可能です

### bio next 中継機 BSR03RP

バイオシルバー

bio next の受信機タイプのものと併用します。中継機を使用することで、より広範囲にアラームでお知らせが可能です。



#### 仕様

サイズ/幅116×奥行58×高さ17mm  
重量/80g 材質/ABS樹脂  
●ACアダプター付属 ●無線到達見通し距離:100m

品名	品番	TAIS	商品番号	月極レンタル料金	1割負担額	2割負担額	3割負担額
bio next 人感センサーなしタイプ	BSR031NHL	01332-000012	11-9010-1				
bio next 中継機	BSR03RP	01332-000039	11-9011-1				

税込価格で表記しています( 非課税 商品を除く)

特殊寝台・付属品 P2-21  
床ずれ防止用具 P22-27  
体位変換器 P28-29  
歩行補助杖 P30-31  
歩行器 P32-39  
手すり P40-53  
車いす・付属品 P54-77  
スロープ P78-81  
移動用リフト P82-88  
自動排泄処理装置 P89  
徘徊感知機器 P90-93

# ライトシリーズ かんたんモデル

ハカルプラス

## CARE ai 離床検知システム

### 在宅向けモデル

使い方が簡単で、老老介護でも安心

● 図中の無線通信距離は見通しの距離



ペンダント Ci-LP1

- 生活防水
- 充電長持ち



ライトシリーズ・ふむふむ  
商品説明動画

## + 超音波センサー

超音波で動きを検知！離床や徘徊をさりげなく見守ります



送信機 Ci-LT1



無線通信  
10m



超音波センサー Ci-LU1

コードレス

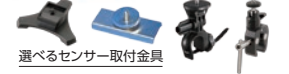

選べるセンサー取付金具

## + ふむふむセンサー

踏むと検知する床マットセンサー



送信機 Ci-LT1



ふむふむアダプター Ci-U5A



無線通信  
10m



ふむふむセンサー Ci-U5

- コードレス
- 耐久500kg
- 厚さ2mm
- 三つ折収納可能
- 生活防水・抗菌

### 特長 1 お手軽設定

各機器のグループとセンサー番号を合わせるだけ。  
(ペンダントにはセンサー番号で通知されます)



### 特長 2 使い方も簡単

操作するボタンが少なくシンプルなので、誰もが使いやすい設計・デザインです。

受信時の操作は簡単「対応」のボタンで音を止め、ケアが終わったら「リセット」ボタンで通知を消去するだけです。



### 特長 3 一時停止機能

ちょっとした介助には「5分停止」ボタンを。  
長時間止めたいときは「ずっと停止」ボタンを押してセンサーを止めることができます。

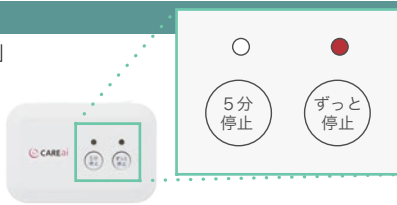

### 特長 4 電波強度確認モード

送信機からペンダントまでの電波状態を確認できる、便利な機能を搭載しました。



送信機と同じグループのペンダントに左図のような電波状態が表示されます。確認モード中はペンダントを持ち回り、建物内の電波状態をご確認ください。(推奨：アンテナ3本以上で安定した受信が見込めます)



ペンダント Ci-LP1 送信機 Ci-LT1 超音波センサー Ci-LU1 ふむふむセンサー Ci-U5 ふむふむセンサーS Ci-U5S ふむふむアダプター Ci-U5A

重量	材質	サイズ	備考
超音波センサー/225g 送信機/160g ペンダント/60g ふむふむセンサー/1350g ふむふむセンサーS/900g ふむふむアダプター/30g	ふむふむセンサー・ ふむふむセンサーS/ ターポリン ふむふむアダプター/ ABS樹脂 他/ABS樹脂難燃性V0	超音波センサー/幅130×奥行93×高さ39mm 送信機/幅100×奥行35×高さ67mm ペンダント/幅45×奥行19×高さ93mm ふむふむセンサー/幅1200×高さ500× 厚み2mm(基盤部8mm) ふむふむセンサーS/幅800×高さ500× 厚み2mm(基盤部8mm) ふむふむアダプター/幅50×高さ74×奥行13.6mm	ライトシリーズ かんたんモデル 送信機は1台に対して超音波センサーまたはふむふむアダプターを最大1台接続可能 10グループ対応(1グループで送信機+センサーを10台まで増設可) ふむふむセンサー・ふむふむセンサーS 電源/3Vボタン電池×1個 耐水防塵(IP44) 生活防水・抗菌仕様 ふむふむアダプター 接続機器/かんたんモデル: 送信機(Ci-LT1) 電源/各接続機器より電源供給 超音波センサー 電源/単3アルカリ電池×4本

### ●ライトシリーズ かんたんモデル

品名	セット内容			TAIS	商品番号	月額レンタル料金	1割負担額	2割負担額	3割負担額
ライトシリーズ かんたんモデル 超音波センサーセット	Ci-LP1	Ci-LT1	Ci-LU1	01398-000023	11-3000-1				
ライトシリーズ かんたんモデル 超音波センサー増設セット		Ci-LT1	Ci-LU1	01398-000030	11-3001-1				
ライトシリーズ かんたんモデル ふむふむセンサーセット	Ci-LP1	Ci-LT1	Ci-U5 Ci-U5A	01398-000037	11-3003-1				
ライトシリーズ かんたんモデル ふむふむセンサー増設セット		Ci-LT1	Ci-U5 Ci-U5A	01398-000038	11-3004-1				
ライトシリーズ かんたんモデル ふむふむセンサーSセット	Ci-LP1	Ci-LT1	Ci-U5S Ci-U5A	01398-000050	11-3005-1				
ライトシリーズ かんたんモデル ふむふむセンサーS増設セット		Ci-LT1	Ci-U5S Ci-U5A	01398-000051	11-3006-1				
ライトシリーズ かんたんモデル ペンダント	Ci-LP1			01398-000031	11-3002-1				

# スタンダードシリーズ つながるモデル

ハカルプラス

## CAREai 離床検知システム

### 施設向けモデル

独自のハイブリッド通信で  
最長250m先まで通知を届けます



スタンダードシリーズ・ふむふむ  
商品説明動画



## + 超音波センサー

超音波で動きを検知！離床や徘徊をさりげなく見守ります



## + ふむふむセンサー

踏むと検知する床マットセンサー

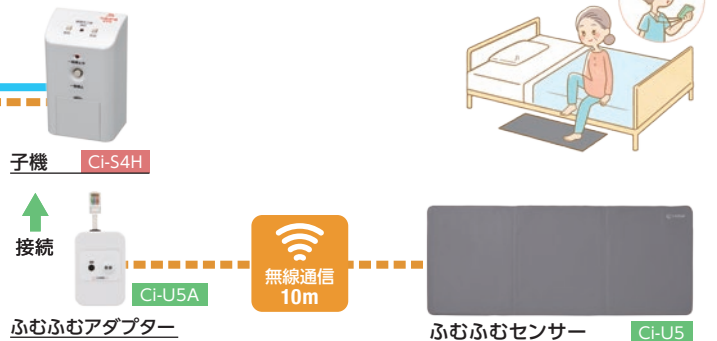

### 特長1 「コンセント間通信」+「無線通信」のハイブリッド通信方式を採用

コンセントと無線、環境に合わせて繋がりがしやすいほうを自動で選択して通信します。CAREai 独自の通信方法だからお手軽に設置が可能です。



### コンセント間通信とは

建物の電気配線（コンセント）は、壁の中で繋がった状態。  
親機・子機それぞれをコンセントに挿すことで、電気の線を利用して通信します。すでにある配線を使うので、専用の配線工が必要なく、壁の中の線なので、鉄筋などの構造の影響も受けにくい通信方式です。

### 特長2 スタッブ連携機能

スタッフ間で入居者さまの離床への対応を共有できます。  
ペンダントの対応ボタンを押すと、他のペンダントの離床情報が消去され、居室での鉢合わせを防止することができます。

### 特長3 使いやすいペンダント

携帯型の受信機「ペンダント」は、生活防水仕様。  
親機から見通し 100m の範囲まで受信します。



ペンダント Ci-P2	親機 Ci-M1H-P	子機 Ci-S4H	超音波センサー Ci-U1	ふむふむセンサー Ci-U5	ふむふむアダプター Ci-U5A
-------------	-------------	-----------	---------------	----------------	------------------

サイズ	重量	材質	備考
親機/幅172×奥行111×高さ97mm 子機/幅70×奥行48×高さ115mm 超音波センサー/幅125×奥行82×高さ37mm ペンダント/幅45×奥行19×高さ93mm ふむふむセンサー/幅1200×高さ500×厚み2mm(基盤部8mm) ふむふむアダプター/幅50×高さ74×奥行13.6mm	親機/425g 子機/210g 超音波センサー/130g ペンダント/60g ふむふむセンサー/1350g ふむふむアダプター/30g	ふむふむセンサー/ ターポロン ふむふむアダプター/ ABS樹脂 他/ABS樹脂難燃性V0	超音波センサーは検知範囲を3段階から変更可能 4グループ対応(1グループで子機+センサーを20台まで増設可) ふむふむセンサー 電源/3Vボタン電池×1個 耐水防水(IP44) 生活防水・抗菌仕様 ふむふむアダプター 接続機器/つながるモデル: 子機 (Ci-S4H) 電源/各接続機器より電源供給

### ●スタンダードシリーズ つながるモデル

● 図中の無線通信距離は見通しの距離

品名	セット内容				TAIS	商品番号	月額レンタル料金	1割負担額	2割負担額	3割負担額
スタンダードシリーズつながるモデル 超音波センサーセット	Ci-P2	Ci-M1H-P	Ci-S4H	Ci-U1	01398-000013	11-3010-1				
スタンダードシリーズつながるモデル 超音波センサー増設セット			Ci-S4H	Ci-U1	01398-000011	11-3012-1				
スタンダードシリーズつながるモデル ふむふむセンサーセット	Ci-P2	Ci-M1H-P	Ci-S4H	Ci-U5	01398-000035	11-3015-1				
スタンダードシリーズつながるモデル ふむふむセンサー増設セット			Ci-S4H	Ci-U5	01398-000036	11-3016-1				
スタンダードシリーズつながるモデル ペンダント	Ci-P2				01398-000012	11-3013-1				

税込価格で表記しています( 非課税 商品を除く)

特殊寝台・付属品 P2-21  
床ずれ防止用具 P22-27  
体位変換器 P28-29  
歩行補助杖 P30-31  
歩行器 P32-39  
手すり P40-53  
車いす・付属品 P54-77  
スロープ P78-81  
移動用リフト P82-88  
自動排泄処理装置 P89  
徘徊感知機器 P90-93

## ■ 自走用／介助用車いす 機能一覧

ページ	メーカー	商品名 / 商品番号	方式	ノーバンク タイヤ	介助 ブレーキ	折り たたみ式	跳ね上げ式 アームサポート	高さ調整式 アームサポート	折り畳み式 バックサポート	幅調整式 シート	スイング アウト	エレベーター ディング	リクライニング	ティルト
57	カワムラ サイクル	ステイヤー SY22-40SB 商品番号 01-7120-0	自走	●	●	●								
57	松永 製作所	グレイスコア GRC-11B 商品番号 01-3150-0	自走	●	●	●			●					
57	松永 製作所	ネクストコア NEXT-11B 商品番号 01-3000-0	自走		●	●			●					
57	松永 製作所	ネクストコア グラン NEXT-12B HB 商品番号 01-3010-0	自走	●	●	●			●					
58	日進 医療器	ウルトラ NA-U1 エアリー仕様 商品番号 01-5000-0	自走	●	●	●			●					
58	カワムラ サイクル	ウェイビートルー WAR22-40-M(H/SH) 商品番号 01-7100-0	自走	●	●	●								
58	カワムラ サイクル	KMD-A22-40-M (H/SH) 商品番号 01-7060-0	自走	●	●	●								
58	ミキ	BAL-1 商品番号 01-1010-0	自走	●	●	●								
59	ミキ	カルティマ CRT-5 商品番号 01-1000-0	自走	●	●	●								
59	日進 医療器	NEO-1+G-Guard-II パッケージ 商品番号 01-5070-0	自走	●	●	●								
59	日進 医療器	ウルトラ NA-U2W エアリー仕様 商品番号 01-5020-0	自走	●	●	●	●		●		●			
59	日進 医療器	ウルトラ NA-U2W・BG 商品番号 01-5030-0	自走	●	●	●	●	●	●		●			
60	日進 医療器	座王X NA-X521W 商品番号 01-5170-0	自走	●	●	●	●	●	●		●			
60	カワムラ サイクル	ウェイビートルー+ WARP22-40-M(H/SH) 商品番号 01-7080-0	自走	●	●	●	●				●			
60	カワムラ サイクル	KMD-C22-45-M (H/SH) 商品番号 01-7010-0	自走		●	●	●	●	●		●			
60	カワムラ サイクル	ふわりす+ KFP22-40SB 商品番号 01-7020-0	自走	●	●	●	●				●			
61	ミキ	カルティマ CRT-7 商品番号 01-1020-0	自走	●	●	●	●				●			
61	ミキ	エアフィッツ・プレミアム22 AFP-22 商品番号 01-1170-0	自走	●	●	●	●	●	●		●			
61	ミキ	カルッタ CRT-3-CZ 商品番号 01-1150-0	自走	●	●	●	●		●	●	●			
61	ミキ	カルッタ CRT-1-CZ 商品番号 01-1030-0	自走	●	●	●			●	●				
62	松永 製作所	グレイスコア・ミニモ GRC-50B 商品番号 01-3200-0	自走	●	●	●	●	●	●		●			
62	松永 製作所	グレイスコア・アジャスト GRC-51B 商品番号 01-3180-0	自走	●	●	●	●	●	●		●			
62	松永 製作所	ネクストコア アジャスト NEXT-51B 商品番号 01-3030-0	自走		●	●	●	●	●		●			
62	松永 製作所	ネクストコア ミニモ NEXT-50B 商品番号 01-3020-0	自走		●	●	●	●	●		●			
63	日進 医療器	ウルトラ NA-U7 エアリー仕様 商品番号 01-5050-0	自走	●	●	●	●	●	●	●	●			
63	ミキ	軽量モジュール車いす MEF-22 商品番号 01-1040-0	自走	●	●	●	●	●	●	●	●			
63	松永 製作所	ネクストコア くるり NEXT-71B 商品番号 01-3040-0	自走		●	●		●	●					
63	日進 医療器	座王X NA-XF7 商品番号 01-5160-0	自走	●	●	●	●	●	●		●			●
64	ビジョン タヒラ	座位保持ラクリオ 介助ブレーキ付 PR-1000B 商品番号 01-9090-0	自走		●	●	●		●		●			●
64	松永 製作所	ネクストコア NEXT-21B 商品番号 01-3050-0	介助		●	●			●					

## ■ 介助用車いす 機能一覧

ページ	メーカー	商品名 / 商品番号	方式	ローバック タイヤ	介助 プレーキ	折り たたみ式	蹴り上げ式 アームサポート	高さ調整式 アームサポート	弾力調整式 バックサポート	幅調整式 シート	スイング アウト	エレベーター ディング	リクライニング	ティルト
64	松永製作所	ネクストコア グラン NEXT-22B HB <small>商品番号 01-3060-0</small>	介助	●	●	●			●					
64	日進医療器	ウルトラ NAH-U1 <small>商品番号 01-5090-0</small>	介助		●	●			●					
65	カワムラサイクル	ステイヤー SY16-40SB <small>商品番号 01-7130-0</small>	介助	●	●	●								
65	松永製作所	グレイスコア GRC-21B <small>商品番号 01-3160-0</small>	介助	●	●	●			●					
65	カワムラサイクル	ウェイビットルー WAR16-40-M(H/SH) <small>商品番号 01-7110-0</small>	介助	●	●	●								
65	カワムラサイクル	KMD-A16-40-M (H/SH) <small>商品番号 01-7070-0</small>	介助	●	●	●								
66	ミキ	BAL-2 <small>商品番号 01-1120-0</small>	介助	●	●	●								
66	ミキ	カルティマ CRT-6 <small>商品番号 01-1080-0</small>	介助	●	●	●								
66	カワムラサイクル	ウェイビットルー+ WARP16-40-M(H/SH) <small>商品番号 01-7090-0</small>	介助	●	●	●	●				●			
66	カワムラサイクル	ふわりす+ KFP16-40SB <small>商品番号 01-7040-0</small>	介助	●	●	●	●				●			
67	日進医療器	ウルトラ NAH-U2W エアリー仕様 <small>商品番号 01-5110-0</small>	介助	●	●	●	●		●		●			
67	ミキ	カルティマ CRT-8 <small>商品番号 01-1090-0</small>	介助	●	●	●	●				●			
67	ミキ	カルッタ CRT-4-CZ <small>商品番号 01-1160-0</small>	介助	●	●	●	●		●	●	●			
67	ミキ	カルッタ CRT-2-CZ <small>商品番号 01-1110-0</small>	介助	●	●	●			●	●				
68	松永製作所	グレイスコア・ミニモ GRC-60B <small>商品番号 01-3210-0</small>	介助	●	●	●	●	●	●		●			
68	松永製作所	グレイスコア・アジャスト GRC-61B <small>商品番号 01-3190-0</small>	介助	●	●	●	●	●	●		●			
68	松永製作所	ネクストコア ミニモ NEXT-60B <small>商品番号 01-3080-0</small>	介助		●	●	●	●	●		●			
68	松永製作所	ネクストコア アジャスト NEXT-61B <small>商品番号 01-3090-0</small>	介助		●	●	●	●	●		●			
69	ミキ	エアフィッツ・プレミアム16 AFP-16 <small>商品番号 01-1180-0</small>	介助	●	●	●	●	●	●		●			
69	日進医療器	ウルトラ NAH-U7 エアリー仕様 <small>商品番号 01-5130-0</small>	介助	●	●	●	●	●	●	●	●			
69	松永製作所	ネクストコア くるり NEXT-81B <small>商品番号 01-3070-0</small>	介助		●	●	●	●	●					
69	松永製作所	マイチルト・コンパクトII MH-CR2-SE <small>商品番号 01-3170-0</small>	介助	●	●	●		●	●		●	●	●	●
70	日進医療器	座王X NAH-XF5 <small>商品番号 01-5180-0</small>	介助	●	●	●	●	●	●		●			●
70	松永製作所	マイチルト・ミニ3D MH-SRL-SE <small>商品番号 01-3100-0</small>	介助	●	●	●		●	●		●	●	●	●
70	日進医療器	ウルトラ NAH-UC・Hi電動 (EL付) <small>商品番号 01-5150-0</small>	介助	●	●	●		●	●		●	●	●	●
70	日進医療器	ウルトラ NAH-UC・LO (EL付) <small>商品番号 01-5140-0</small>	介助	●	●	●		●	●		●	●	●	●
71	日進医療器	NEO-10αW <small>商品番号 01-5190-0</small>	介助	●	●	●	●				●			●
71	カワムラサイクル	くるーん KPFK-12 <small>商品番号 01-7050-0</small>	介助	●	●	●	●	●	●		●	●	●	●
71	松永製作所	エリーゼ FR-31TR <small>商品番号 01-3140-0</small>	介助	●				●	●			●	●	●
71	ピジョン タヒラ	座位保持ティルトリクライニング ラフレスト介助プレーキ付 PR-2000B <small>商品番号 01-9061-0</small>	介助	●	●			●			●		●	●





お問い合わせは